

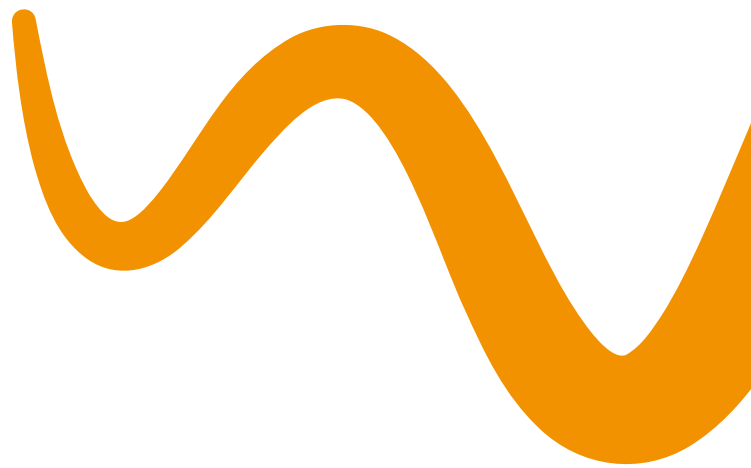

# Immer da

Katalog 2024

**Think BIC**



SIE STELLEN ES  
SICH VOR, WIR  
MACHEN ES WAHR.



**THINK BIC**

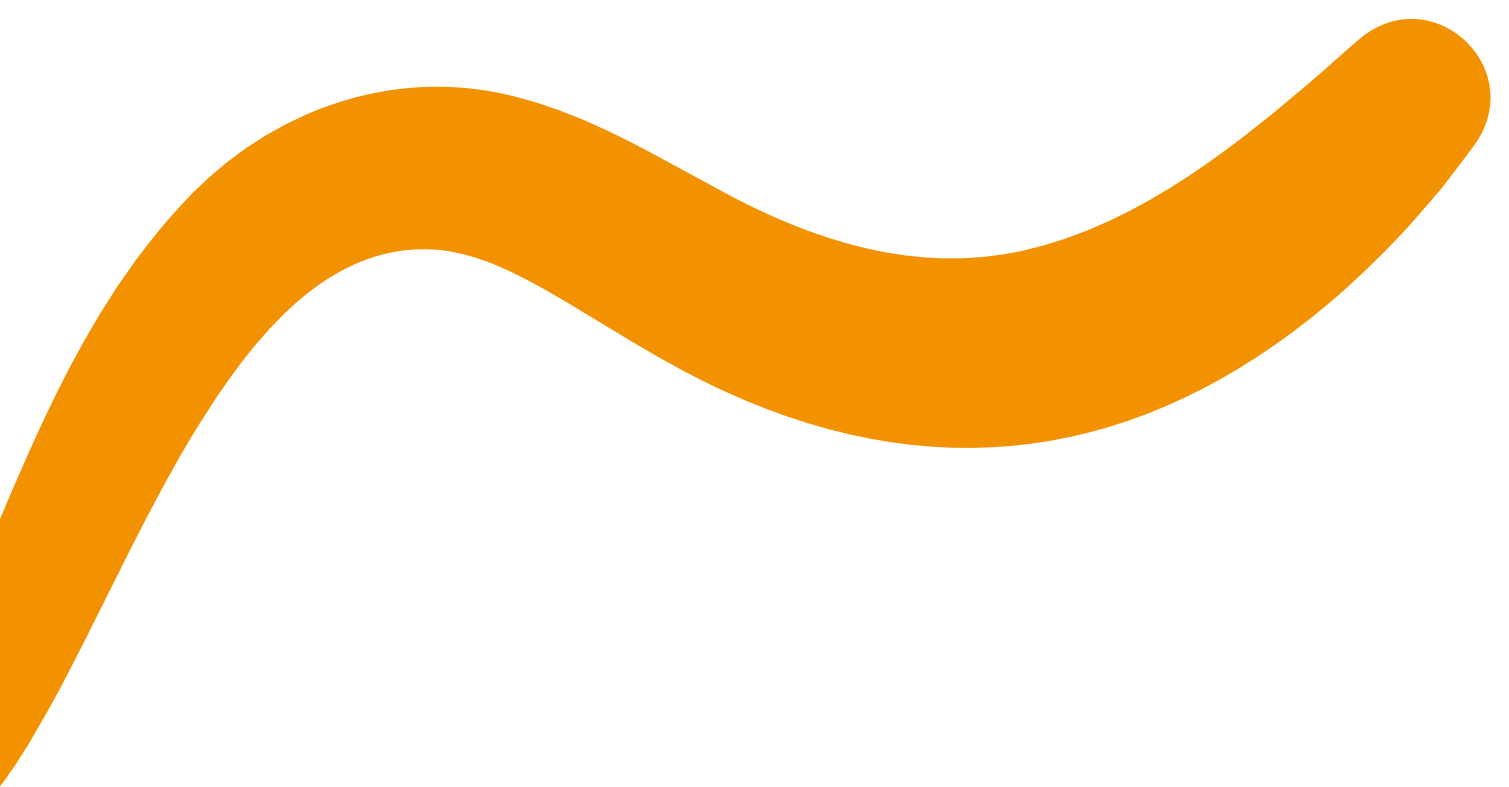

---

# IMMER DA

---

Wir waren an Ihrer Seite, als Sie die ersten Schritte auf dieser Welt machten. Von dem Moment an, in dem aus Ihren Kritzeleien Worte wurden, bis zu dem Zeitpunkt, an dem Sie diese besonderen Geburtstagskerzen anzündeten hat BIC Ihre Reise begleitet und Ihre Tage mit Momenten der Freude, Kreativität und Nachhaltigkeit erfüllt. Während Sie im Leben voranschreiten, entwickeln wir unsere Produkte weiter, um stets Ihr zuverlässiger Begleiter im Alltag zu sein.

Bei jedem Schritt nach vorn weist unser Engagement für Innovation den Weg. Wir sind ständig auf der Suche nach neuen Möglichkeiten, Ihre alltäglichen Routinen zu vereinfachen und mit Freude zu erfüllen. Nachhaltigkeit ist unsere Essenz. Wir setzen uns dafür ein, unseren Planeten für zukünftige Generationen zu schützen und dabei auch Ihre Werte zu berücksichtigen.

Diese Philosophie bildet die Grundlage für alles, was wir bei BIC Graphic tun. Wir haben mit allen Personen und Unternehmen, mit denen wir zusammenarbeiten, enge Beziehungen aufgebaut. Unsere Teams vor Ort verstehen Ihre individuellen Bedürfnisse und stellen hochwertige Produkte her, die genau auf Sie zugeschnitten sind. Wir sind nicht nur eine Marke, wir sind Ihr engagierter Partner.

**Immer da** steht für hochqualitative und nachhaltige Lösungen, die auf Ihre Bedürfnisse zugeschnitten sind und in Europa, überwiegend in Frankreich und Spanien, hergestellt werden. Unsere lokale Produktion garantiert Nähe und Erreichbarkeit und fördert so ein starkes Netzwerk.

Lassen Sie uns diese starke Partnerschaft weiter ausbauen. Eine Partnerschaft in der in der Innovation, Leichtigkeit und Nachhaltigkeit gedeihen und die Ihre Einzigartigkeit widerspiegelt.



## BIC GRAPHIC

6

Unsere Werte	6	Nachhaltige Maßnahmen	24
Unsere Geschichte	8	Nachhaltige Produkte	30
Olympische Spiele	12	Soziale Verantwortung des Unternehmens	34
Ihr zuverlässiger Begleiter	14	Neuheiten 2024	36
Legendär	16	Drucktechniken	38
Innovativ	18	Vollfarbige britepix™ Digitalprodukte	40
Nachhaltigkeit	20	BIC® Sammelboxen	42

## BIC® SCHREIBGERÄTE

44

### KUGELSCHREIBER

BIC® Style	46
BIC® Round Stic®	50
BIC® M10® Clic	56
BIC® Media Clic	58
BIC® Media Clic Grip	63
BIC® Media Clic BGuard™ antibacterial	67
BIC® Media Clic BGuard™ antimicrobial Ecolutions®	70
BIC® Media Clic Biobased Ecolutions®	72
BIC® Media Clic Biobased BGuard™ antibacterial	75
BIC® Media Clic Shine	77
BIC® Media Clic Glacé	78
BIC® Clic Stic	80
BIC® Clic Stic Stylus	84
BIC® Clic Stic Mini	84
BIC® Super Clip	88
BIC® Super Clip Advance	94
BIC® Super Clip Glacé	98
BIC® Super Clip Glacé Advance	98
BIC® Super Clip Soft	100
BIC® Super Clip Soft Advance	100
BIC® Super Clip Origin	102
BIC® Wide Body™	104
BIC® 4 Colours®	112
BIC® 4 Colours® Bicolor	114
BIC® 4 Colours® Gradient	116
BIC® 4 Colours® Pastel	118
BIC® 4 Colours® Fashion	120
BIC® 4 Colours® Sun	122
BIC® 4 Colours® Fine	124
BIC® 4 Colours® Fluo	126
BIC® 4 Colours® Shine	128
BIC® 4 Colours® Glacé	130
BIC® 4 Colours® Soft	132
BIC® 4 Colours® Wood Style	134

BIC® 4 Colours® Flags Collection	136
BIC® 4 Colours® 3+1 <sup>HB</sup>	138

### METALL-KUGELSCHREIBER

BIC® Metal Pro	140
BIC® Cristal® Re'New™	145

### ROLLER UND GELSCHREIBER

BIC® Grip Roller	150
BIC® XS Finestyle	152
BIC® Intensity® Gel Clic	154

### LEUCHTMARKER UND PERMANENTMARKER

BIC® Brite Liner® Grip	158
BIC® Velleda® White Board Marker Fine	160
BIC® Velleda® White Board Marker Grip	161
BIC® Mark-It Permanent Marker	162
BIC® Permanent Marker Ecolutions®	163

### DRUCKBLEISTIFTE

BIC® Matic®	166
BIC® Media Clic Druckbleistift	168
BIC® Media Clic Grip Druckbleistift	169

### BLEISTIFTE

BIC® Evolution® Ecolutions®	174
Sprout™ Graphitstift	178

---

## SONSTIGE SCHREIBGERÄTE

180

### PLASTIK-KUGELSCHREIBER

Basic Pen	182
Click Pen	184
Striped Grip Pen	186

### STYLUS-KUGELSCHREIBER

Sleek Stylus Pen	188
------------------	-----

---

## NOTIZBÜCHER

190

### ROCKETBOOK®

Rocketbook® Core Executive A5	194
Rocketbook® Fusion Executive A5	196
Rocketbook® Core Mini A6	198

---

## BIC®/DJEER®-FEUERZEUGE UND BIC®-FEUERZEUGHÜLLEN

200

### FEUERZEUGE

BIC® J25 Feuerzeug	206
BIC® J23 Feuerzeug	210
BIC® J26 Feuerzeug	214
BIC® J38 Feuerzeug	218

BIC® Clip Feuerzeughülle	225
BIC® 3D Feuerzeughülle	226

### ANDERE PRODUKTE

BIC® Taschenaschenbecher	228
--------------------------	-----

### FEUERZEUGHÜLLEN

BIC® Styl'it Luxury Feuerzeughülle	222
BIC® Aluminium Flat Feuerzeughülle	224

### DJEER® FEUERZEUGE

DJEER® D1 Feuerzeug	236
---------------------	-----

---

## BIC® VERPACKUNG

238

BIC®-Verpackungen Ecolutions®	240
BIC®-Verpackungen	242

---

## ALLGEMEINE INFORMATIONEN

246

Einfach und übersichtlich	248
Symbole und Abkürzungen	250
Allgemeine Informationen	252

Produkt-Index	253
Farbtabelle	254

# UNSERE WERTE

*Eine dauerhafte Partnerschaft,  
die dank unserer gemeinsamen  
Grundsätze stark bleibt.*



## Zertifizierungen



ISO-ZERTIFIZIERT  
ISO 9001 - ISO 14001



GOLD  
RATING



CO<sub>2</sub>-NEUTRALE  
WEBSITE



GEPRÜFT DURCH  
COCA-COLA



IMPRIM'VERT  
LABEL



MITGLIED DES  
UN GLOBAL  
COMPACT



GEPRÜFT DURCH  
WCA



AMFORI-MITGLIED UND  
GEPRÜFT DURCH BSCI



SEDEX-MITGLIED UND VON  
DER SMETA GEPRÜFT





# Legendär und innovativ

Das ständige Streben nach Innovation zeigt sich im Einsatz neuer Techniken für die individuelle Gestaltung von Produkten, in der Markteinführung neuer, nachhaltigerer und hochwertigerer Produkte und in neuen, besonderen, den Trends folgenden Oberflächen für legendäre Produkte. BIC® ist eine Marke mit weltweitem Wiedererkennungswert, die wegen ihres Innovationsgeistes zur avantgardistischen Ikone wurde.



## Zuverlässig

Unsere Zuverlässigkeit lässt sich an der Einhaltung der höchsten Qualitäts- und Sicherheitsstandards sowie unserem sozialen, ökologischen und ethischen Engagement messen.



## Immer da

Produktion in Ihrer Nähe, um den ökologischen Fußabdruck zu verringern. Wir sind in Ihrer Nähe, ahnen Ihre Bedürfnisse voraus und bieten ein Höchstmaß an Detailgenauigkeit bei der Personalisierung von Produkten und digitalen Tools, so dass diese möglichst einfach konfiguriert werden können.

# EINE GEMEINSAME REISE MIT IHNEN



Sehen Sie hier unsere gemeinsame Reise durch die Jahre, in denen unsere europäische Geschichte die Grundlage für eine legendäre Marke geworden ist. Entdecken Sie, wie Tradition und Innovation vereint wurden, um Produkte zu schaffen, die Sie stets begleitet haben.

## 1950er

### 1950

Die Marke BIC® kommt auf den Markt. Einführung von BIC® Cristal® in Frankreich.



### 1951

Erste Exporte nach Belgien.

### 1952

Erste BIC® Werbekampagnen von Raymond Savignac werden bei der Tour de France vorgestellt.

Ein BIC für jedes Unternehmen! BIC®-Kugelschreiber lassen sich für jeden Geschmack gestalten und werden vielfach zu Werbezwecken eingesetzt. Rechts eine Anzeige für die Einführung des Geschäftsbereichs Werbeartikel in Frankreich in den 1970er Jahren.

### 1954

BIC® kommt nach Italien und in Spanien wird eine lizenzierte Produktionsstätte eröffnet, um die iberische Halbinsel zu beliefern.

### 1955

Erste Schritte in der Schweiz sowie auf dem niederländischen, deutschen und österreichischen Markt.

### 1956

Gründung von BIC® Lugano, einer Vertriebsgesellschaft für die Schweiz, und erste Schritte in den Niederlanden und Österreich.

### 1957

Übernahme der britischen Gruppe Biro Swan, die BIC® den Weg zu den Märkten im britischen Raum ebnet.

### 1959

BIC® dringt in die nordischen Märkte vor: Schweden, Norwegen, Finnland und Dänemark.

### 1960er

### 1967

BIC® wird Sponsor eines europäischen Radteams und der Spanier Luis Ocaña gewinnt die Tour de France.

## NOUVELLE BILLE



Der „BIC® Boy“, eine Anzeige für die 1961 von Raymond Savignac entworfene Kampagne für die neue Kugelspitze.

## 1970er

### 1970

Der Werbespruch „BIC® Naranja y BIC® Cristal“ ist ein Riesenerfolg und wird Teil der spanischen Popkultur.

### 1972

Das Unternehmen BIC® wird an der Pariser Börse notiert.

### 1976

Einführung des Slogans „Si c'est BIC®, c'est bon“ für BIC®-Feuerzeuge auf dem belgischen Markt.



**Ce sont des gens de goût...  
...puisque ce sont vos clients!**

Adressez-leur un ambassadeur digne de votre firme, un cadeau de marque connue, dont le renom viendra s'ajouter au vôtre.

Pour une clientèle nombreuse et variée le BIC-Cristal ou le BIC-Opaque.

Pour une clientèle aux goûts classiques le BIC-Foche M.3, ou le BIC-Foche M.4.

Pour une clientèle jeune et dynamique le BIC-Amortisseur ou le BIC-Clic.

Pour ceux qui "ont la signature", le Super-BIC, le plus racé des stylos à bille.

**BIC**

## 1978

„4 Francs, 7 BIC®-Rasierer. Auf die Wirtschaftlichkeit kommt es an“, sagt Raymond Poulidor in einem humorvollen Werbespot für den französischen Markt.

## 1990er

### 1991

„La machine à écrire“, Werbung für den belgischen Markt.

### 1995

Ausweitung des Werbeartikelgeschäfts von BIC Graphic in Europa durch die Zentralisierung der gesamten Aktivitäten zur individuellen Gestaltung von Schreibgeräten und Feuerzeugen in Tarragona, Spanien. Konsolidierung des ost- und mitteleuropäischen Marktes



## 1997

BIC® ist bei der Formel 1 zu sehen, als Sponsor von Alain Prost.

BIC® veröffentlicht eine Kampagne in Griechenland mit Bildern von Oliviero Toscani.

## 2010er

### 2011

Partnerschaft mit Terracycle zur Sammlung gebrauchter Schreibgeräte in Europa.



## 2020er

### 2020

Übernahme von Rocketbook®, einer Marke für intelligente wiederverwendbare Notizbücher. Übernahme von DJEEP®, einer französischen Feuerzeugmarke.



„Elle court, elle court la pointe BIC“, entworfen von Savignac, 1952.



## BALL POINT PENS

GUARANTEED TO WRITE FIRST TIME - EVERY TIME!

*No Skip*

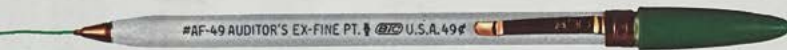

*No Smear*



*No Clog*



*Less Cost*



**WORLD'S  
LARGEST  
PEN  
MANUFACTURER!**

Form S-463

Amerikanische Werbung für  
BIC®-Produkte, Anfang der  
1960er Jahre.



Wir waren schon immer bei Großereignissen dabei und freuen uns, dass wir von Paris 2024 ausgewählt wurden, um eine Reihe von offiziell lizenzierten Produkten zu entwickeln. Neun exklusive Designs des BIC® 4 Colours® Kugelschreibers sind jetzt im Handel erhältlich. Wir haben bereits so viele gemeinsame Erlebnisse geteilt, und es liegen noch viele weitere gemeinsamen Momenten vor uns, in denen wir Sie begleiten möchten.



PRODUIT  
OFFICIEL  
SOUS  
LICENCE



# NAH DRAN, WO GESCHICHTE GESCHRIEBEN WIRD

---

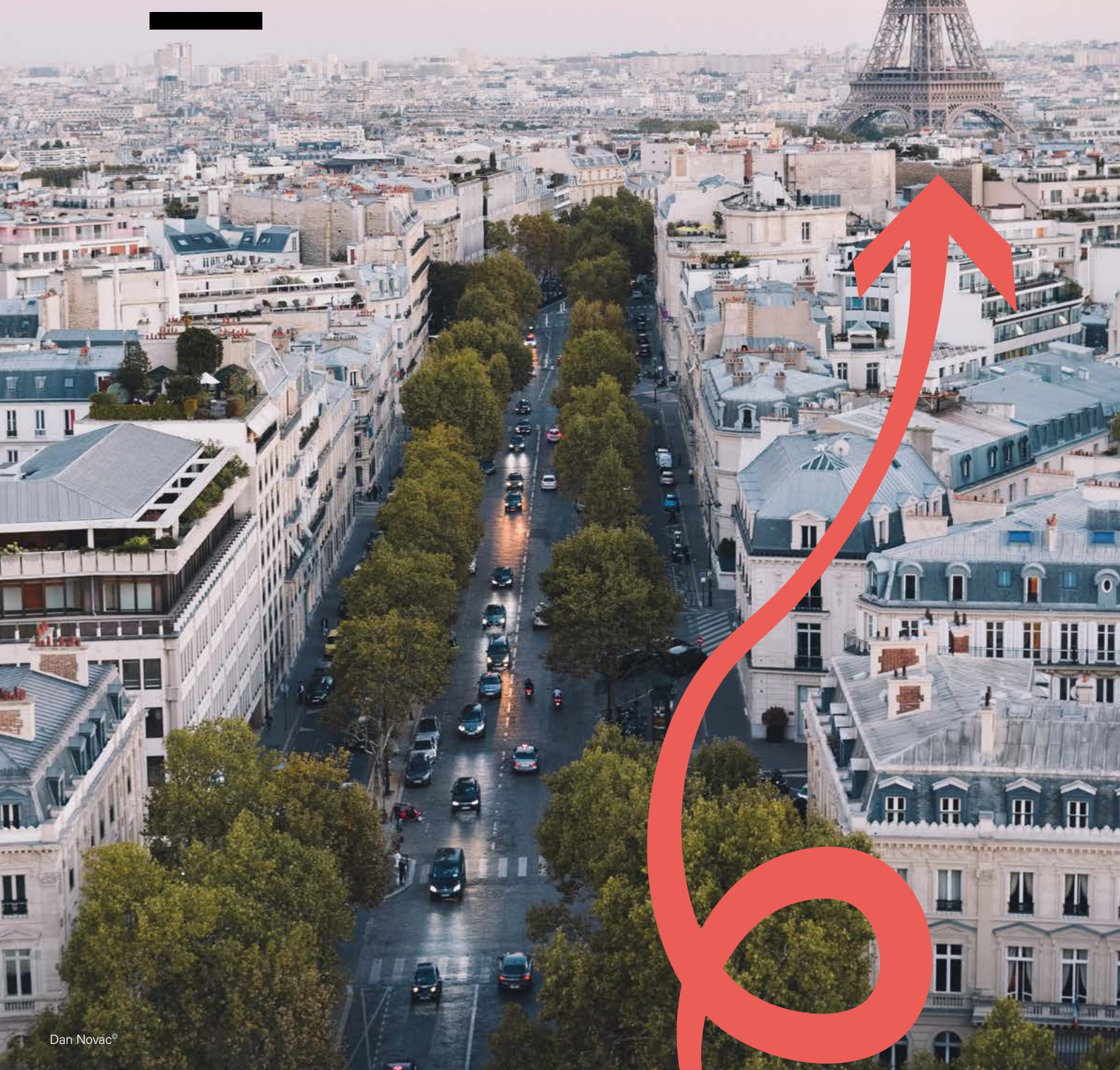

# IMMER AN IHRER SEITE

---

**92 %**

unserer Produkte werden von  
der BIC-Gruppe hergestellt

---

**24**

Fabriken auf 4 Kontinenten

---

**15,898**

Mitarbeiter weltweit

---

**100 %**

unserer Schreibgeräte werden bei  
BIC Graphic Europe in Tarragona,  
Spanien, bedruckt

---

**29 Mio.**

BIC®-Produkte werden weltweit  
täglich ausgewählt



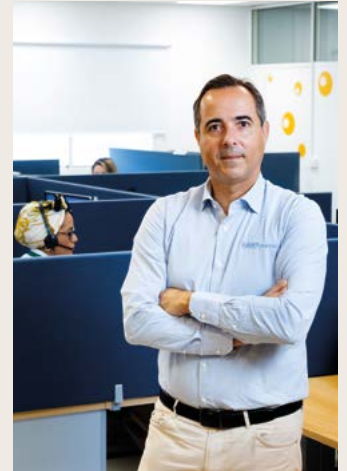

Betrachten Sie uns als Ihren zuverlässigen täglichen Begleiter. Entdecken Sie, wie unsere Produkte Vertrauen und Zuverlässigkeit vermitteln, unterstützt von unserem engagierten Kundenbetreuungs- und Vertriebsteam vor Ort. Von der Erfassung Ihrer Gedanken und Vorstellungen bis zur Generierung inspirierender Ideen und ihrer erfolgreichen Umsetzung stehen wir Ihnen jederzeit zur Verfügung.



# EIN GANZES LEBEN ZUSAMMEN



Wir haben Sie und viele andere Menschen weltweit schon lange begleitet. Unsere Produkte sind überall bekannt, und das hängt wahrscheinlich mit unserer Begeisterung für Innovation und mit der Einführung von Spezialausführungen und -veredelungen für unsere bekanntesten Produkte zusammen. Ein Leben zusammen, und uns erwarten noch viele weitere kostbare Momente.



## MoMA

2001 - BIC® CRISTAL® WIRD  
INS MUSEUM OF MODERN  
ART (MOMA), NEW YORK,  
AUFGENOMMEN.

---



## Centre Pompidou

2006 - BIC® WIRD IN DIE  
SAMMLUNG DES MUSÉE  
NATIONAL D'ART MODERNE,  
PARIS, AUFGENOMMEN.

---



1973

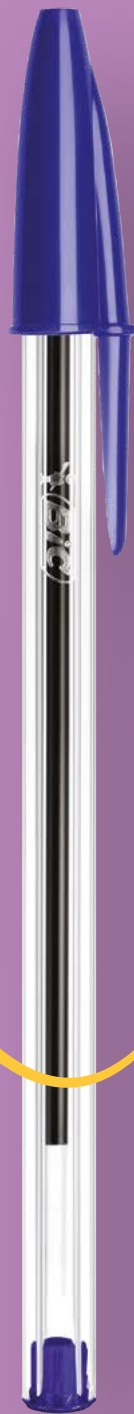

1950

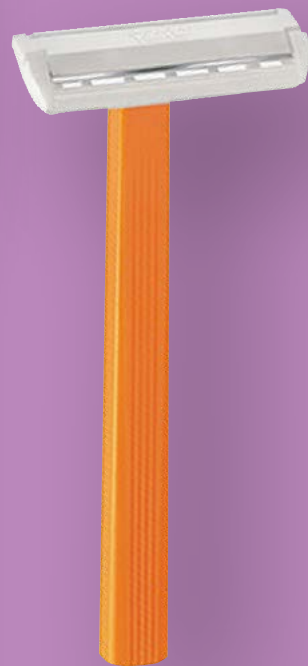

1975

# DIE ÖKO- DESIGN REVOLUTION

---





Willkommen in einer neuen Ära, in der Ökodesign und Innovation im Vordergrund stehen. Gestatten Sie uns daher, Ihnen die Entwicklung nachhaltiger Produktionstechnologien zur Reduzierung der Treibhausgasemissionen aufzuzeigen. Gleichzeitig präsentieren wir Lösungen für die Herstellung langlebiger Produkte und funktionaler Features, die zum exzellenten Design beitragen. Sind Sie bereit, uns zu begleiten?

### **Eine neue Ära liegt in Ihrer Hand**

Es ist ein Kugelschreiber, aber auch das Symbol einer neuen Ära: der biobasierte Kugelschreiber BIC® Super Clip Origin! Unser neuester BIC® Super Clip wird aus biobasierten Materialien hergestellt, die aus natürlichen Inhaltsstoffen bestehen und frei von Erdöl oder fossilen Brennstoffen sind. \*

# WEGWEISENDE NACHHALTIGKEIT FÜR EINE BESSERE ZUKUNFT



Wir arbeiten bereits seit Jahrzehnten an einer besseren Zukunft, lange bevor dies zum Trend wurde. Unsere Anstrengungen umfassen die Förderung von Produktinnovationen, wie z. B. die Verwendung biobasierter Materialien in unserer Origin-Linie oder recycelter Materialien in der Ecolutions® -Linie. Diese tragen außerdem zur Bekämpfung des Klimawandels und zum Schutz der Umwelt bei.

Wir können also selbstbewusst erklären, dass wir auf Nachhaltigkeit ausgerichtet sind. Das ist die Grundlage unseres Versprechens für eine bessere Zukunft.

**Und wir können gemeinsam an diesem Ziel arbeiten.  
Sind Sie dabei?**





**ORIGIN**  
**BIOBASED**

BIOBASED

# NACHHALTIGKEIT BEGINNT MIT 9 PUNKTEN



Das stimmt, denn das Ziel von BIC®, nachhaltiger zu sein, beginnt mit einem Plan, der auf 9 Punkten basiert. Mit anderen Worten, den 9 Punkten der Kreislaufwirtschaft. Jeder Punkt hat einen bedeutenden ökologischen Wert, steigert die Langlebigkeit eines Produkts und schafft im Zusammenwirken mit den anderen Punkten einen Mehrwert.

# 9Rs



# Wenn "dem Planeten verpflichtet" mehr als nur Worte sind.



# ERMUTIGUNG ZUM WANDEL



Nur durch Handeln können wir wirklich etwas bewirken. Unsere Initiative für nachhaltige Entwicklung, «Writing the Future Together», verkörpert dieses Engagement. Der Plan reicht bis ins Jahr 2025 und wir messen uns kontinuierlich an seinen Zielen.

**Möchten Sie mehr über unseren Plan erfahren?  
Dies sind seine 5 Handlungsstränge:**

## **1 NACHHALTIGE INNOVATIONEN VORANTREIBEN**

Unser Weg ist von der nachhaltigen Entwicklung neuer Produkte und Verfahren bestimmt.

---

## **2 MASSNAHMEN GEGEN DEN KLIMAWANDEL**

Durch den verstärkten Einsatz erneuerbarer Energie streben wir an, Treibhausgasemissionen zu reduzieren und Kunststoffe nachhaltig zu ersetzen. Dabei verpflichten wir uns zu den Prinzipien des Global Compact der Vereinten Nationen. Zusätzlich erneuern wir unser Engagement im Klimaschutz und orientieren uns an den Empfehlungen des internationalen Gremiums TCFD, initiiert durch die G20-Staats- und Regierungschefs.

---

## **3 EINSATZ FÜR DIE SICHERHEIT AM ARBEITSPLATZ**

Unser Engagement für die Sicherheit erstreckt sich auf alle Bereiche unserer Tätigkeit und gewährleistet das Wohlergehen unserer Mitarbeiter und der Gemeinschaften, in denen wir tätig sind.

---

## **4 LIEFERANTEN AKTIV BETEILIGEN**

Wir bemühen uns proaktiv um Partnerschaften und Kooperationen mit Lieferanten, die mit unseren Grundprinzipien und Werten übereinstimmen. Unser Ziel ist es, gemeinsam mit unseren Partnern zu arbeiten, für eine verantwortungsvollere und wegweisende Zukunft.

---

## **5 EINSATZ FÜR EIN BESSERES LEBEN DURCH BILDUNG**

Mehr als 187 Millionen Kinder haben von direkten Maßnahmen wie der Spende von Schulmaterial, der Organisation von Schulworkshops, der Entwicklung von Lehrmitteln für Lehrer und der Bereitstellung finanzieller Unterstützung profitiert.

---



# KREISLAUFWIRT- SCHAFT BEI FEUERZEUGEN



Nachdem wir mehr als sieben Jahre in die Entwicklung von Spitzentechnologien investiert haben, haben wir die Kunst des Zerlegens und Recyclings aller Komponenten eines gebrauchten Feuerzeugs perfektioniert.

# Heute ist BIC® Vorreiter eines Kreislaufwirtschaftsmodells für die Feuerzeugbranche BIC® LIGHTERS

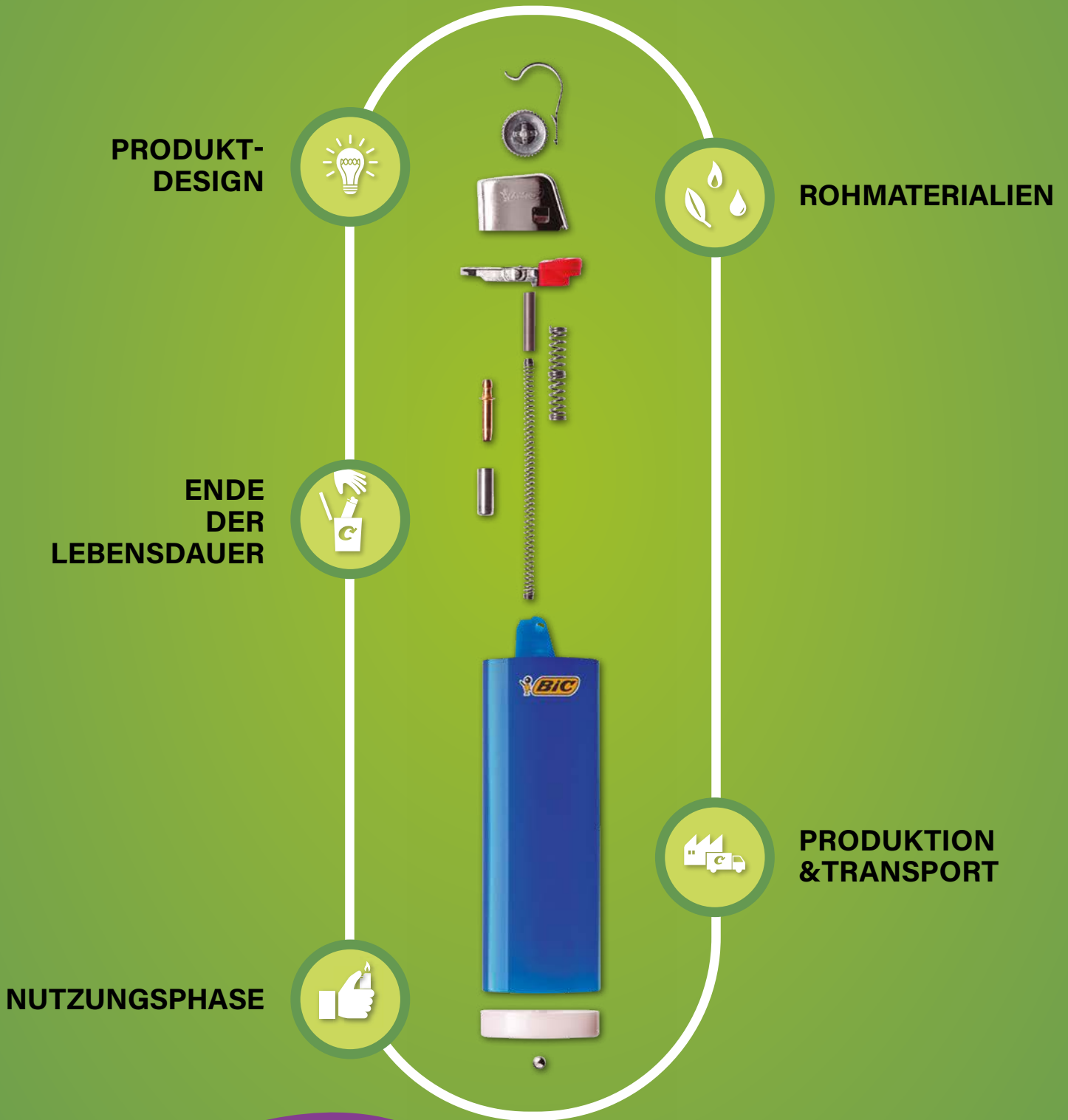

**Wiederverwendung**

**Recyceln**



**Schreiben**

**Nachfüllen**

**Nachfüllservice auf Anfrage**



**BIC® SUPER CLIP ADVANCE**



**BIC® 4 COLOURS®**

# NACHFÜLLSERVICE FÜR IHREN KUGELSCHREIBER

Denken Sie an das angenehme Gefühl, genau den Kugelschreiber in der Hand zu halten, der zu Ihnen passt.

Sie benutzen ihn so oft, dass irgendwann die Tinte ausgeht. Jetzt können Sie die Lebensdauer Ihres BIC® 4 Colours® oder Ihres BIC® Super Clip Advance mit unserem Nachfüllservice verlängern. Das ist eine nachhaltige Lösung, die ganz zu unserer Denkweise passt.

# Nachhaltigkeit beginnt schon am Ursprung



Wenn man die Herausforderung der Nachhaltigkeit angeht, ist eines der wichtigsten zu berücksichtigenden Kriterien der Ursprung der Materialien, die wir in unseren Produkten verwenden. Einige Quellen werden Sie vielleicht überraschen, aber wenn man sich einem Ziel verschrieben hat, muss man beim Thema Innovation einfach "Out of the box" denken.

Und das sind unsere Innovationen:

- Hergestellt aus Obst- und Gemüseverpackungen
- Hergestellt aus pharmazeutischen Abfällen
- Hergestellt aus den Resten von Plastikautoteilen

Unser Ecolutions®-Sortiment wird aus nachhaltigen Materialien hergestellt

- Recycelte und wiederverwertbare Materialien
- Biobasierte Materialien
- Papier aus nachhaltiger Forstwirtschaft (FSC)
- Verpackung aus recyceltem Papier



Hergestellt aus biobasiertem Material.

**BIC® SUPER CLIP  
ORIGIN**



Hergestellt aus alten Obst- und Gemüseverpackungen.

**BIC® WIDE BODY™  
ECOLUTIONS®**

**BIC® CLIC STIC  
ECOLUTIONS®**

**BIC® ROUND STIC®  
ECOLUTIONS®**







Hergestellt aus den Resten von Plastikautoteilen.

**BIC® MEDIA CLIC  
GRIP ECOLUTIONS®**



**BIC® MEDIA CLIC  
ECOLUTIONS®**



**BIC® SUPER CLIP  
ECOLUTIONS®**



Hergestellt aus Zuckerrohr.

**BIC® MEDIA CLIC  
BIOBASED  
ECOLUTIONS®**



FSC-zertifizierter und recycelbarer Karton.

**SPROUT™  
GRAPHITSTIFT**



Hergestellt aus recycelten Kühlschränken und Joghurtbechern.

**BIC® EVOLUTION®  
ECOLUTIONS®**

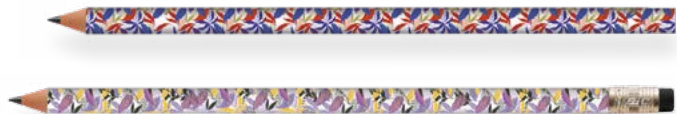

Hergestellt aus pharmazeutischen Abfällen.

**BIC® PERMANENT  
MARKER  
ECOLUTIONS®**



**BIC® MATIC®  
ECOLUTIONS®**



 ROCKETBOOK

*Save Your  
Notes.  
Save the  
Planet*



# VERÄNDERUNG ERMÖGLICHEN

In jeder Schule, jedem Büro und jedem Zuhause tragen wir dazu bei, den ökologischen Fußabdruck von Anfang bis Ende zu verringern.



Eine Person verbraucht durchschnittlich 10.000 Blatt Papier pro Jahr



Das bedeutet 1 Mitarbeiter = 1,2 Bäume pro Jahr



Papier macht 70 % des Büroabfalls und 16 % der Feststoffabfälle im Müll aus



4 Milliarden Bäume werden im Jahr für Papier gefällt



Bei unserem Herstellungsprozess werden 40 % des Abwassers aus der Seitenherstellung wiederverwendet

Das wiederverwendbare Notizbuch ist ökologisch nachhaltiger als ein herkömmliches Notizbuch, da es eine wesentlich geringere Papierverschwendung, einen geringeren Wasserverbrauch und einen geringeren ökologischen Fußabdruck aufweist.



Rocketbooks® bestehen aus recyceltem PET- und HDPE-Material



**Corporate  
Foundation**  
*We Give to Create*



# TATEN STATT WORTE

---



CSR, also unsere gesellschaftliche Verantwortung im Sinne eines nachhaltigen Wirtschaftens, spielt eine zentrale Rolle in unserem Plan für nachhaltige Entwicklung. Daher wurde 2016 die BIC Corporate Foundation gegründet, um Bildungsinitiativen auf der ganzen Welt zu unterstützen, und zwar in erster Linie durch drei Arten von Maßnahmen: die Bereitstellung von Stipendien und Produktspenden, ehrenamtliches Engagement in unseren Gemeinden und die Bildung globaler Partnerschaften.

## **Und wissen Sie was?**

Die jährlich stattfindende BIC Global Education Week zählt zu den bedeutendsten Veranstaltungen in jüngerer Zeit. Dort arbeiten die Teammitglieder eine Woche lang aktiv daran, die Lernbedingungen weltweit durch gezielte Freiwilligenarbeit zu verbessern.

**BIC® 4 Colours® Gradient**  
Die beste Sommer-Stimmung



# Ein Kugelschreiber für all Ihre Seiten

Wir präsentieren den jetzt noch vielseitigeren BIC® 4 Colours®. Damit er zu Ihnen und all Ihren Seiten passt.



**BIC® 4 Colours® Bicolor**  
Metallic-Look mit künstlerischer Note



**BIC® 4 Colours® Pastel**  
Vintage-Farben, eine verträumte Bildsprache  
*\*Verfügbar ab April 2024*

**NEU!**

Der neue Clip und der Druckknopf unseres kultigen BIC® 4 Colours®-Stifts ermöglichen es uns, das Gewicht des oberen Teils des Produkts um **13,1 % zu reduzieren**, was einer Gesamtmenge von **44 Tonnen** weniger Kunst- und Farbstoffe pro Jahr entspricht. **Denn kleine Veränderungen können einen großen Unterschied machen.**

*Der neue und der alte Clip werden von Juni 2023 bis Juni 2024 parallel bestehen. Innerhalb einer Bestellung ist der Clip immer vom gleichen Typ.*



**Neue Druckfläche für alle BIC® 4 Colours® Oberteile in weiß**

# Unsere Drucktechniken

Unsere Produktpersonalisierung unterliegt strengen Qualitätskontrollen, die sämtlichen EU-Vorschriften entsprechen, und durchläuft 5 verschiedene Tests:

- Haftfestigkeitstest
- Kratztest (ISO 12137:11)
- Abriebtest
- Falltest
- Test unter Einwirkung von künstlichem Schweiß

## QUALITÄTSKONTROLLEN

Jeder Auftrag für bedruckte Produkte durchläuft 4 verschiedene Qualitätskontrollen:

- Kontrolle des optischen Erscheinungsbildes
- Kontrolle der Aufdruckfarbe
- Kontrolle der Haftung des Aufdrucks
- Kontrolle der Kratzfestigkeit



SP

### Screen printing

Perfekte Technik für die Erstellung hochwertiger Drucke und exakter Farben.

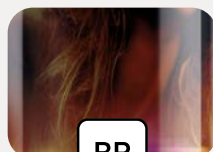

BR

### Brilliant

Wählen Sie die glänzende Ausführung für eine überwältigende Wirkung.



MT

### Matt

Verwenden Sie die matte Oberfläche, um Ihrem Design einen Hauch von Eleganz zu verleihen.



M

### Metallic

Schaffen Sie großartige Effekte! Metallische Effekte in Texten, Bildern und Hintergründen.

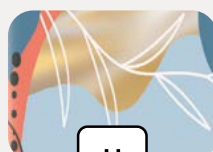

H

### Holographic

Heben Sie sich von der Masse ab! Spielen Sie mit Gold- oder Silberreflexen in Ihrem Design.



P

### Puffy

Hervorgehobene individuelle Gestaltung, die Ihrem Logo einen Relieffekt verleiht.





Mit mehr als  
50 Jahren  
Erfahrung als  
Garantie!

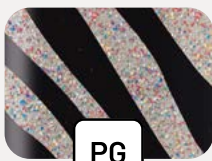

### Puffy Glitter

Verschönern Sie Ihre Designs mit dem schimmernden Effekt von Glitzer. Sehen und fühlen Sie die farbige Glitzertextur.



### BritePix™ Digital

Die Lösung für vollfarbige Kommunikation. Auch auf farbigen Schäften!



### Laser

Eine Lasergravur bringt Eleganz in Ihre Kommunikation. Sie hinterlässt einen bleibenden Eindruck.



### BritePix™ Texture

BritePix™-Texture ist eine neue Ergänzung unseres britePix™-Konzepts: Jetzt sehen Sie nicht nur die volle Farbe - Sie können sie fühlen!



### UV

Unterstreichen Sie Ihre Marke mit einer Hochglanzveredelung! Kombinieren Sie matte und glänzende Oberflächen, um Kontraste hervorzuheben.



### Britepix™ Personalisation

BritePix™-Personalisierung. Personalisieren Sie jedes Stück innerhalb einer britePix™ Bestellung.

**britepix™**

**BIC GRAPHIC - DER VORREITER  
IM DIGITALDRUCK**



BIC® Evolution® Ecolutions®



BIC® Super Clip Advance



BIC® Round Stic®



BIC® Clic Stic Stylus



BIC® Wide Body™



BIC® 4 Colours®



BIC® Media Clic



BIC® XS Finestyle

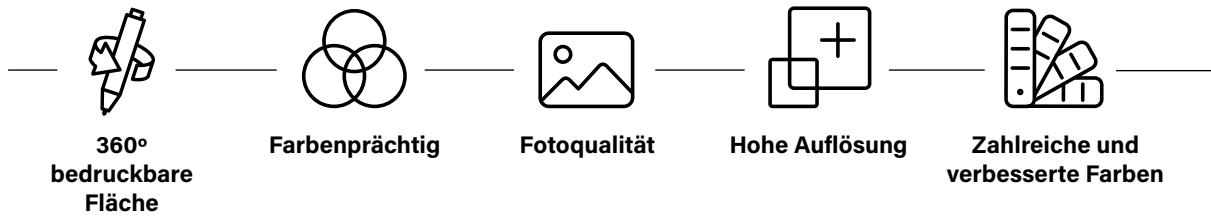

# Ihre farbenprächtigste Lösung



## **BritePix™ DIGITAL**

Die Lösung für vollfarbige, fotografisch exzellente Werbung mit einem langlebigen Aufdruck, der dafür sorgt, dass Ihr Logo einen bleibenden Eindruck hinterlässt. Auch auf farbigen Schäften!



## **BritePix™ TEXTUR**

Die BritePix™-Textur ist eine frische Ergänzung unseres britePix™-Konzepts: Jetzt sehen Sie nicht nur die volle Farbe - Sie können sie fühlen!



## **BritePix™ PERSONALISIERUNG**

Personalisieren Sie jedes Stück innerhalb einer britePix™ Bestellung.



---

**BIC® COLLECTION**  
**BOX 1 STÜCK**  
991212

---

**BIC® COLLECTION**  
**BOX 2 STÜCK**  
991213

---

**BIC® COLLECTION**  
**BOX 3 STÜCK**  
991214



# Ein BIC®-Produkte-Set in individuell gestaltbaren Schachteln

Auf unseren Schachteln aus FSC-Karton, die man auf jeder Seite individuell gestalten kann, können Sie sogar noch mehr Werbebotschaften unterbringen. Und sie sind ideal, um unsere kultigen BIC®-Produkte als Set zusammenzustellen. Es sind nicht nur Schachteln, sondern eine hervorragende Möglichkeit, Ihren Umsatz zu steigern.

BIC® COLLECTION BOXES GIBT ES FÜR::

**BIC® 4 COLOURS®**  
**BIC® WIDE BODY™**  
**BIC® SUPER CLIP**  
**BIC® BRITE LINER® GRIP**  
**BIC® GRIP ROLLER**



FSC-zertifizierter und  
recyclebarer Karton



Hergestellt in Europa

# Inhaltsverzeichnis

01

---

# BIC®

# SCHREIBGERÄTE

## KUGELSCHREIBER

BIC® Style	46
BIC® Round Stic®	50
BIC® M10® Clic	56
BIC® Media Clic	58
BIC® Media Clic Grip	63
BIC® Media Clic BGuard™ antibacterial	67
BIC® Media Clic BGuard™ antimicrobial Ecolutions®	70
BIC® Media Clic Biobased Ecolutions®	72
BIC® Media Clic Biobased BGuard™ antibacterial	75
BIC® Media Clic Shine	77
BIC® Media Clic Glacé	78
BIC® Clic Stic	80
BIC® Clic Stic Stylus	84
BIC® Clic Stic Mini	84
BIC® Super Clip	88
BIC® Super Clip Advance	94
BIC® Super Clip Glacé	98
BIC® Super Clip Glacé Advance	98
BIC® Super Clip Soft	100
BIC® Super Clip Soft Advance	100
BIC® Super Clip Origin	102
BIC® Wide Body™	104
BIC® 4 Colours®	112
BIC® 4 Colours® Bicolor	114
BIC® 4 Colours® Gradient	116
BIC® 4 Colours® Pastel	118
BIC® 4 Colours® Fashion	120
BIC® 4 Colours® Sun	122
BIC® 4 Colours® Fine	124
BIC® 4 Colours® Fluo	126
BIC® 4 Colours® Shine	128
BIC® 4 Colours® Glacé	130
BIC® 4 Colours® Soft	132
BIC® 4 Colours® Wood Style	134
BIC® 4 Colours® Flags Collection	136
BIC® 4 Colours® 3+1 <sup>HB</sup>	138

## METALL-KUGELSCHREIBER

BIC® Metal Pro	140
BIC® Cristal® Re'New™	145

## ROLLER UND GELSCHREIBER

BIC® Grip Roller	150
BIC® XS Finestyle	152
BIC® Intensity® Gel Clic	154

## LEUCHTMARKER UND PERMANENT MARKER

BIC® Brite Liner® Grip	158
BIC® Velleda® White Board Marker Fine	160
BIC® Velleda® White Board Marker Grip	161
BIC® Mark-It Permanent Marker	162
BIC® Permanent Marker Ecolutions®	163

## DRUCKBLEISTIFT

BIC® Matic®	166
BIC® Media Clic Druckbleistift	168
BIC® Media Clic Grip Druckbleistift	169

## BLEISTIFTE

BIC® Evolution® Ecolutions®	174
Sprout™ Graphit-Bleistift	178

**BIC® STYLE**

**Weltweit leicht an der  
legendären Kappe zu  
erkennen.**

**Der BIC® Style bietet ein  
hervorragendes Preis-Leistungs-  
Verhältnis.**





**BIC® STYLE**

1610 Opak

Schreibfarbe



01/01



01/03



01/04



01/02

●  
Nur mit schwarzer Tinte erhältlich



02/02



04

●  
Nur mit blauer Tinte erhältlich



10

●  
Nur mit schwarzer Tinte erhältlich

100%



IN BIC-WERKEN  
HERGESTELLT  
UND BEDRUCKT



EINHALTUNG GESETZLICHER  
BESTIMMUNGEN



IMPRIM'VERT®



UBICITY™-PROGRAMM  
ERMÖGLICHT RECYCLING  
VON BIC-SCHREIBGERÄTEN



STROM ZU 100 % AUS  
ERNEUERBAREN QUELLEN

SCHREIBGERÄT



KUGELSCHREIBER M  
0,1 MM

DRUCKTECHNIKEN



SIEBDRUCK

**BIC® STYLE**  
1610 Transparent  
Schreibfarbe



Personalisierung

**BIC® STYLE**

1610 Opak  
**A SP:** max. 1 Farbe

**BIC® STYLE**

1610 Transparent  
**B SP:** max. 1 Farbe

MOQ 500 Stk.

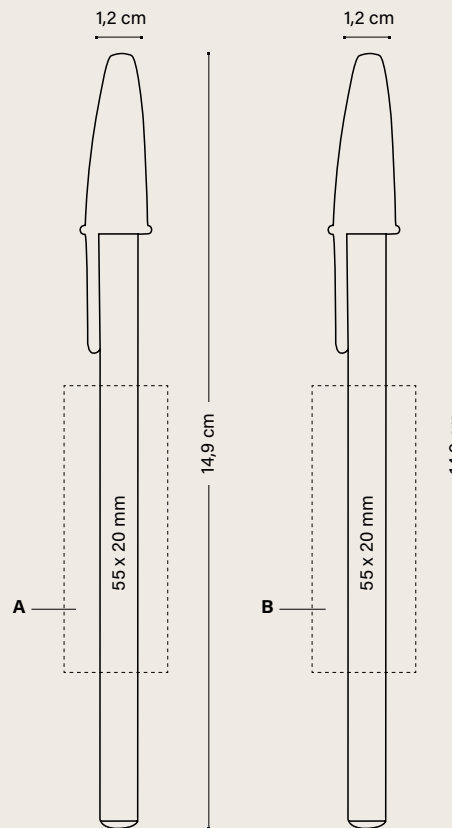

BIC® STYLE	500-999	1000-2499	2500-4999	5000	Preise (€)
1610					
SP	0,48	0,43	0,41		0,39

Zusätzliche Druckkosten pro Farbe & pro Position				
SP	0,14	0,14	0,14	0,13

Die Preise beinhalten einen einfarbigen Siebdruck an einer Position.

OPTIONALE VERPACKUNG



PLASTIC  
 POUCH

+ INFO SEITEN 240-245

AUSSENVERPACKUNG



500 ± 3,5 KG



IN BIC-WERKEN  
 HERGESTELLT  
 UND BEDRUCKT



EINHALTUNG GESETZLICHER  
 BESTIMMUNGEN



UBCILITY™-PROGRAMM  
 ERMÖGLICHT RECYCLING  
 VON BIC-SCHREIBGERÄTEN



STROM ZU 100 % AUS  
 ERNEUERBAREN QUELLEN

SCHREIBGERÄT



KUGELSCHREIBER M  
 Ø 1 MM

DRUCKTECHNIKEN



SIEBDRUCK

**BIC® ROUND STIC®**

**Unser legendärer BIC® Round Stic®  
bietet zeitloses Design  
in hoher Qualität.**

Sein klassisches  
Design ist einfach zu erkennen  
und steht für lang anhaltende  
Zuverlässigkeit.





Geprägter Kult-BIC®  
Boy und BIC®-Logo!

## BIC® ROUND STIC®

1010 Opak  
Schreibfarbe



Rote Mine auf Anfrage erhältlich



12



05



07



18



02



03



100%

Nur mit weißem  
Schaft erhältlich



MIX &  
MATCH



SONDERFARBEN



IN BIC-WERKEN  
HERGESTELLT  
UND BEDRUCKT



HERGESTELLT  
IN SPANIEN



EINHALTUNG GESETZLICHER  
BESTIMMUNGEN



ISO  
certified



IMPRIM'VERT®



UBICITY™-PROGRAMM  
ERMÖGLICHT RECYCLING  
VON BIC-SCHREIBGERÄTEN



STROM ZU 100 % AUS  
ERNEUERBAREN QUELLEN

### SCHREIBGERÄT



KUGELSCHREIBER M  
Ø 1 MM

### DRUCKTECHNIKEN



SP  
SIEBDRUCK



DG  
DIGITALDRUCK

**BIC® ROUND STIC®**

1010 Gefrostet

Schreibfarbe

● ● ●

*Rote Mine auf Anfrage erhältlich*



ECO-Version  
und Standard zum gleichen Preis!

**ecolutions®**



HERGESTELLT AUS 94%  
RECYCELTEM MATERIAL\*

OBST-UND  
GEMÜSEVERPACKUNGEN



**MIX&  
MATCH**



SONDERFARBEN



IN BIC-WERKEN  
HERGESTELLT  
UND BEDRUCKT



HERGESTELLT  
IN SPANIEN



EINHALTUNG GESETZLICHER  
BESTIMMUNGEN



ISO  
certified



IMPRIM'VERT®

ecolutions®



OBST-UND  
GEMÜSEVER-  
PACKUNGEN



UBICITY™-PROGRAMM  
ERMÖGLICHT RECYCLING  
VON BIC-SCHREIBGERÄTEN



STROM ZU 100% AUS  
ERNEUERBAREN QUELLEN

SCHREIBGERÄT



KUGELSCHREIBER M  
Ø 1 MM

DRUCKTECHNIKEN



SIEBDRUCK



DIGITALDRUCK

**BIC® ROUND STIC®**

1E10 Opak

Schreibfarbe

• • •

Rote Mine auf Anfrage erhältlich



1E/8E



1E/7E



1E/3E



Nur mit weißem  
Schaft erhältlich



**BIC® ROUND STIC®**

1E10 Gefrostet

Schreibfarbe

• • •

Rote Mine auf Anfrage erhältlich



2E/8E



2E/7E



2E/3E



2E/10E

\*Der Prozentsatz wird vom gesamten Schaftgewicht berechnet. Da das Produkt aus recycelter Rohstoffen hergestellt wird, können wir nicht garantieren, dass die im Katalog dargestellten Farben oder auch kundenspezifische Farben immer genau gleich aussehen.

BIC® ROUND STIC®  
 1010 / **ecolutions®** 1E10 Opak  
 1010 / **ecolutions®** 1E10 Gefrostet

MOQ 500 Stk.  
 Kombination Standardfarben

**ecolutions®**



Kombination Standardfarben\*

**Endstück**

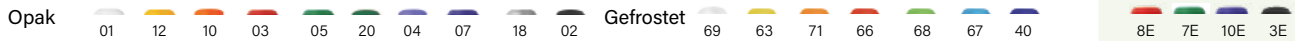
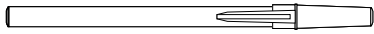

**Clip**

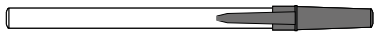

**Spitze**

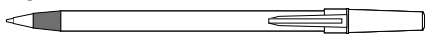

**Schaft**

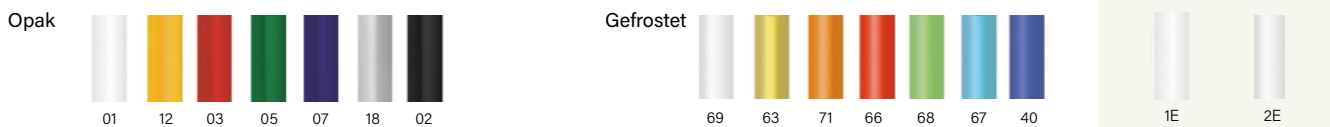

Sonderfarben: ≥ 10.000 Stück



Auf Wunsch können wir Ihre Grafik ohne Zusatzkosten mit einem Möbiusschleifen-Druck versehen. Bitte geben Sie diesen Wunsch bei der Bestellung an.  
 (Der Möbiusschleifen-Druck wird standardmäßig in der linken Ecke platziert.)

\*Da das Produkt aus recycelter Rohstoffen hergestellt wird, können wir nicht garantieren, dass die im Katalog dargestellten Farben oder auch kundenspezifische Farben immer genau gleich aussehen.



Personalisierung

**BIC® ROUND STIC®**

1010

ecolutions® 1E10

**A SP:** max. 3 Farben

**B SP:** max. 1 Farbe

**C DG:** Digitaldruck

(Nur mit weißem Schaft erhältlich)

MOQ 500 Stk.

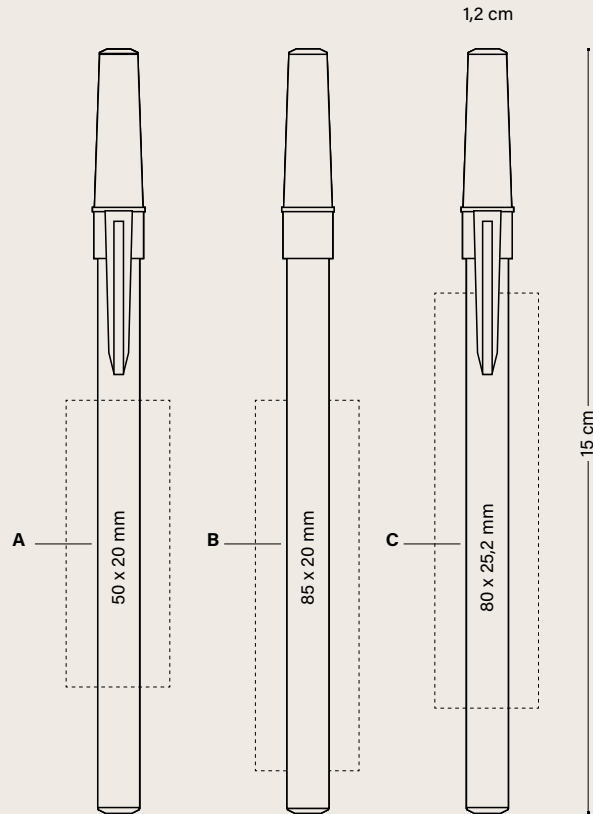

BIC® ROUND STIC®	Preise (€)			
	500-999	1000-2499	2500-4999	5000
1010 / ecolutions® 1E10				
<b>SP</b>	0,53	0,51	0,47	0,44
<b>DG</b>	0,77	0,73	0,67	0,63

**Zusätzliche Druckkosten pro Farbe & pro Position**

<b>SP</b>	0,14	0,14	0,14	0,13
-----------	------	------	------	------

Die Preise beinhalten einen einfarbigen Druck der angeführten Drucktechnik an einer Position.

**OPTIONALE VERPACKUNG**



PLASTIC  
POUCH

+ INFO SEITEN 240-245

**AUSSENVERPACKUNG**



500 ± 2,5 KG

MIX &  
MATCH



SONDERFARBEN



IN BIC-WERKEN  
HERGESTELLT  
UND BEDRUCKT



HERGESTELLT  
IN SPANIEN



EINHALTUNG GESETZLICHER  
BESTIMMUNGEN



ISO  
certified



IMPRIM'VERT®

ecolutions®



OBST-UND  
GEMÜSEVER-  
PACKUNGEN



UBICULTY™-PROGRAMM  
ERMÖGLICHT RECYCLING  
VON BIC-SCHREIBGERÄTEN



STROM ZU 100 % AUS  
ERNEUERBAREN QUELLEN

**SCHREIBGERÄT**



KUGELSCHREIBER M  
Ø 1 MM

**DRUCKTECHNIKEN**



SP  
SIEBDRUCK



DG  
DIGITALDRUCK



Geprägter Kult-BIC®  
Boy und BIC®-Logo!

## BIC® M10® CLIC

1590

Schreibfarbe



●  
Nur mit schwarzer  
Tinte erhältlich

Personalisierung

**BIC® M10® CLIC**  
1590

A SP: max. 2 Farben

MOQ 500 Stk.

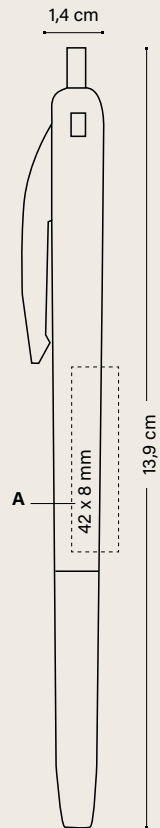

	Preise (€)			
BIC® M10® CLIC	500-999	1000-2499	2500-4999	5000
1590				
SP	0,60	0,58	0,54	0,50
<b>Zusätzliche Druckkosten pro Farbe &amp; pro Position</b>				
SP	0,14	0,14	0,14	0,13

Die Preise beinhalten einen einfarbigen Siebdruck an einer Position.

OPTIONALE VERPACKUNG



+ INFO SEITEN 240-245

AUSSENVERPACKUNG



IN BIC-WERKEN  
HERGESTELLT  
UND BEDRUCKT



HERGESTELLT IN FRANKREICH



WEISSER STIFT HERGESTELLT  
IN SÜDAFFRIKA



EINHALTUNG GESETZLICHER  
BESTIMMUNGEN



UBIQUITY™-PROGRAMM  
ERMÖGLICHT RECYCLING  
VON BIC-SCHREIBGERÄTEN



STROM ZU 100 % AUS  
ERNEUERBAREN QUELLEN

SCHREIBGERÄT



KUGELSCHREIBER M  
Ø 1 MM

DRUCKTECHNIKEN



SIEBDRUCK



PRODUKTVIDEO

Auf Seite 260 finden Sie eine ausführliche Erklärung der Symbole.





# BIC<sup>®</sup> MEDIA CLIC

Einer der Bestseller in der Werbeartikelindustrie, funktional und mit hohem Wiedererkennungswert. Unser BIC<sup>®</sup> Media Clic ist ein langlebiges Produkt, erhältlich in verschiedensten Materialien. Wählen Sie zwischen Standard, Recycled, Bio-Based, Antibacterial und der Antimicrobial Version. Lassen Sie sich von einer Vielzahl an Ausführungen und Farben inspirieren und passen Sie ihn optimal an Ihre Marke an.

**ECOLUTIONS<sup>®</sup>**

**GRIP**

**GRIP ECOLUTIONS<sup>®</sup>**

**BGUARD<sup>™</sup> ANTIBACTERIAL**

**BGUARD<sup>™</sup>**

**ANTIMICROBIAL**

**BIOBASED**

**BIOBASED BGUARD<sup>™</sup> ANTIBACTERIAL**

**SHINE**

**GLACÉ**



Geprägter Kuli  
- BIC® Boy



Auch als  
Druckbleistift

## BIC® MEDIA CLIC

1025 Kugelschreiber / 1028 Druckbleistift (auf Seite 168)

Opak

Schreibfarbe



Rote Mine auf Anfrage erhältlich





ECO-Version  
und Standard zum gleichen Preis!

**ecolutions®**

HERGESTELLT AUS 92%  
RECYCELTEM MATERIAL\*

AUTOPLASTIKTEILE

**BIC® MEDIA CLIC**

1E25 Kugelschreiber

Opak

Schreibfarbe



**MIX & MATCH**



SONDERFARBEN



IN BIC-WERKEN  
HERGESTELLT  
UND BEDRUCKT



HERGESTELLT  
IN SPANIEN



EINHALTUNG GESETZLICHER  
BESTIMMUNGEN



ISO  
certified



IMPRIM'VERT®

**ecolutions®**



AUTOPLASTIKTEILE



UBICITY™-PROGRAMM  
ERMÖGLICHT RECYCLING  
VON BIC-SCHREIBGERÄTEN



STROM ZU 100 % AUS  
ERNEUERBAREN QUELLEN

**SCHREIBGERÄT**



KUGELSCHREIBER M  
Ø 1 MM

**DRUCKTECHNIKEN**



SIEBDRUCK



DIGITALDRUCK

Auf Seite 260 finden Sie eine ausführliche Erklärung der Symbole.

\*Der Prozentsatz wird vom gesamten Schaftgewicht berechnet. Da das Produkt aus recycelter Rohstoffen hergestellt wird, können wir nicht garantieren, dass die im Katalog dargestellten Farben oder auch kundenspezifische Farben immer genau gleich aussehen.



*Auch als  
Druckbleistift*

---

## **BIC® MEDIA CLIC**

1025 Kugelschreiber / 1028 Druckbleistift (auf Seite 168)

Gefrostet

Schreibfarbe



Rote Mine auf Anfrage erhältlich





### BIC® MEDIA CLIC

1025 Kugelschreiber

Transparent

Schreibfarbe



4D



92



93

100%



*Auch als  
Druckbleistift*

### BIC® MEDIA CLIC GRIP

1020 Kugelschreiber

1021 Druckbleistift (auf Seite 169)

Opak

Schreibfarbe



01/12

100%

*Nur mit weißem  
Schaft erhältlich*



MIX &  
MATCH



SONDERFARBEN



IN BIC-WERKEN  
HERGESTELLT  
UND BEDRUCKT



HERGESTELLT  
IN SPANIEN



EINHALTUNG GESETZLICHER  
BESTIMMUNGEN



ISO  
certified



IMPRIM'VERT®



UBICITY™-PROGRAMM  
ERMÖGLICHT RECYCLING  
VON BIC-SCHREIBGERÄTEN



STROM ZU 100 % AUS  
ERNEUERBAREN QUELLEN

#### SCHREIBGERÄT



KUGELSCHREIBER M  
Ø 1 MM

#### DRUCKTECHNIKEN



SIEBDRUCK



DIGITALDRUCK

**MIX & MATCH**



SONDERFARBEN



IN BIC-WERKEN HERGESTELLT UND BEDRUCKT



HERGESTELLT IN SPANIEN



EINHALTUNG GESETZLICHER BESTIMMUNGEN



ISO certified



IMPRIMITIVO®

ecolutions®



AUTOPLASTIKTEILE



UBICITY™-PROGRAMM ERMÖGLICHT RECYCLING VON BIC-SCHREIBGERÄTEN



STROM ZU 100 % AUS ERNEUERBAREN QUELLEN

SCHREIBGERÄT



KUGELSCHREIBER M Ø 1 MM

DRUCKTECHNIKEN



SIEBDRUCK



DIGITALDRUCK



Auch als Druckbleistift

ECO-Version und Standard zum gleichen Preis!

ecolutions®

HERGESTELLT AUS 92% RECYCELTEM MATERIAL\*



AUTOPLASTIKTEILE



Auch als Druckbleistift

## BIC® MEDIA CLIC GRIP

1020 Kugelschreiber  
1021 Druckbleistift (auf Seite 169)  
Gefrostet  
Schreibfarbe



## BIC® MEDIA CLIC GRIP

1E20 Kugelschreiber  
1E21 Druckbleistift (auf Seite 169)  
Opak  
Schreibfarbe



01/69



71/69



82/69



40/69

100%



01/03



01/05



01/02



01/07

100%

# BIC® MEDIA CLIC / BIC® MEDIA CLIC GRIP

## BIC® MEDIA CLIC

1025 Kugelschreiber / **ecolutions®** 1E25  
Kugelschreiber

## BIC® MEDIA CLIC GRIP

1020 Kugelschreiber / **ecolutions®** 1E20  
Kugelschreiber



Ohne Zusatzkosten

MOQ 500 Stk.

**ecolutions®** Kombination Standardfarben

### Endstück

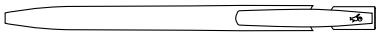

Opak



Gefrostet



### Clip



Opak

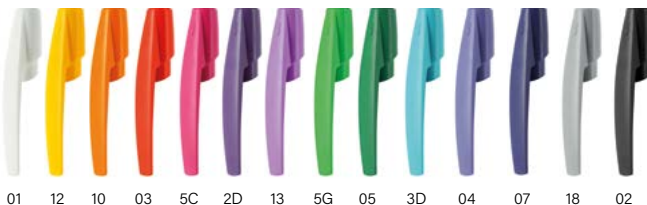

Gefrostet



### Schaft



Opak

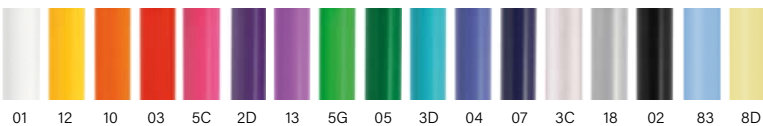

### Schaft & Griffzone



Gefrostet

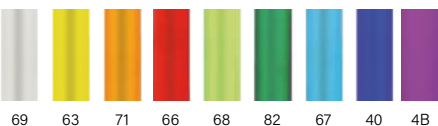

### Schaft & Griffzone

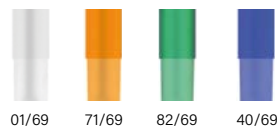

Transparent

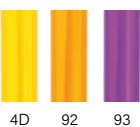

Sonderfarben: ≥ 10.000 Stück 1025/1E25  
Sonderfarben: ≥ 20.000 Stück 1020/1E20



**ecolutions®**



AUTOPLASTIKTEILE

Kombination Standardfarben\*

Opak



Schaft & Grip Opak

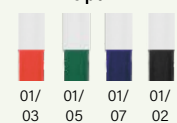

Auf Wunsch können wir Ihre Grafik ohne Zusatzkosten mit einem Möbiusschleifen-Druck versehen. Bitte geben Sie diesen Wunsch bei der Bestellung an. (Der Möbiusschleifen-Druck wird standardmäßig in der linken Ecke platziert.)

Auf Seite 250 finden Sie eine ausführliche Erklärung der Symbole.



SONDERFARBEN



IN BIC-WERKEN HERGESTELLT UND BEDRUCKT



AUTO-PLASTIKTEILE



UBICUNITY™-PROGRAMM ERMÖGLICHT RECYCLING VON BIC-SCHREIBGERÄTEN

SCHREIBGERÄT



KUGELSCHREIBER M Ø 1 MM

DRUCKTECHNIKEN



SIEBDRUCK



DIGITAL-DRUCK

# BIC® MEDIA CLIC / BIC® MEDIA CLIC GRIP

## Personalisierung

### BIC® MEDIA CLIC

1025 Kugelschreiber  
1028 Druckbleistift (auf Seite 168)  
eColutions® 1E25 Kugelschreiber

A SP: max. 4 Farben

B SP: max. 2 Farben

C DG: Digitaldruck

MOQ 500 Stk.

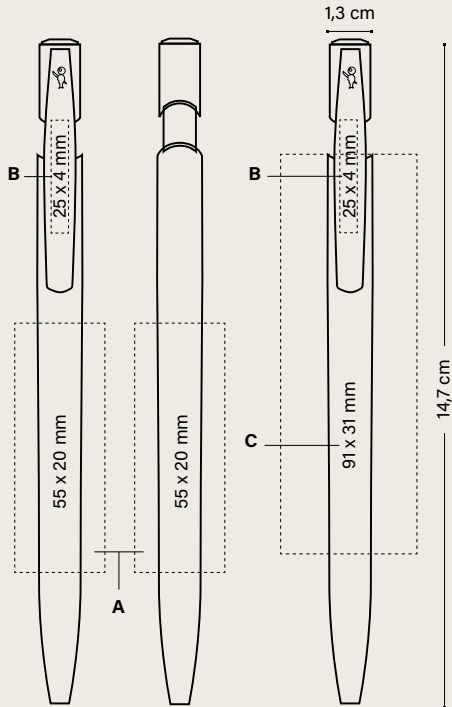

Preise (€)

BIC® MEDIA CLIC	500-999	1000-2499	2500-4999	5000
1025 / eColutions® 1E25 (Kugelschreiber)				
SP	0,67	0,60	0,54	0,49
DG	0,97	0,87	0,76	0,67

#### Zusätzliche Druckkosten pro Farbe & pro Position

SP	0,14	0,14	0,14	0,13
----	------	------	------	------

Die Preise beinhalten einen einfarbigen Druck der angeführten Drucktechnik an einer Position.

#### OPTIONALE VERPACKUNG



ECO SLEEVE

PLASTIC POUCH

WINDOW BOX

+ INFO SEITEN 240-245

#### AUSSENVERPACKUNG



500 ± 4,1 KG

## Personalisierung

### BIC® MEDIA CLIC GRIP

1020 Kugelschreiber  
1021 Druckbleistift (auf Seite 169)  
eColutions® 1E20 Kugelschreiber  
eColutions® 1E21 Druckbleistift (auf Seite 169)

D SP: max. 4 Farben

E SP: max. 2 Farben

F DG: Digitaldruck

MOQ 500 Stk.

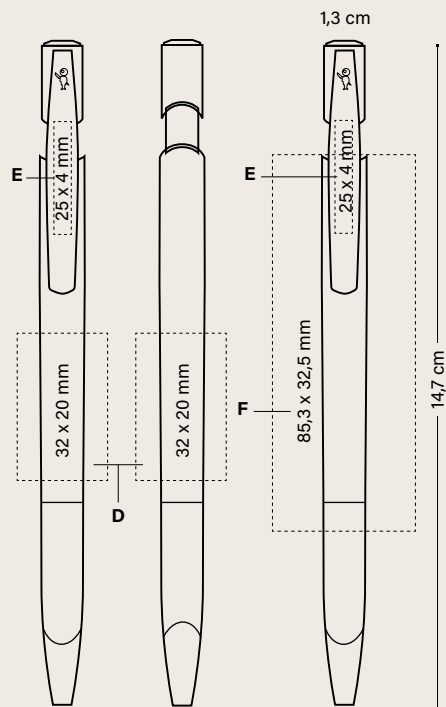

Preise (€)

BIC® MEDIA CLIC GRIP	500-999	1000-2499	2500-4999	5000
1020 / eColutions® 1E20 (Kugelschreiber)				
SP	0,81	0,70	0,62	0,56
DG	1,04	0,97	0,83	0,74

#### Zusätzliche Druckkosten pro Farbe & pro Position

SP	0,14	0,14	0,14	0,13
----	------	------	------	------

Die Preise beinhalten einen einfarbigen Druck der angeführten Drucktechnik an einer Position.

#### OPTIONALE VERPACKUNG



ECO SLEEVE

PLASTIC POUCH

WINDOW BOX

+ INFO SEITEN 240-245

#### AUSSENVERPACKUNG



500 ± 4,3 KG



UBICITY™-PROGRAMM  
ERMÖGLICHT RECYCLING  
VON BIC-SCHREIBGERÄTEN

#### SCHREIBGERÄT



KUGELSCHREIBER M  
Ø 1 MM

#### DRUCKTECHNIKEN



## BIC® MEDIA CLIC Antibacterial



Schutz gegen  
Bakterien



Schutz der Kugel-  
schreiberoberfläche



Dauerschutz



Antibakterielles  
Testprotokoll



1E27

1026

# BIC® MEDIA CLIC BGUARD™ ANTIBACTERIAL

BGUARD™



Schutz gegen Bakterien



Schutz der Kugelschreiberoberfläche



Dauerschutz



Antibakterielles Testprotokoll



DIE LÖSUNG FÜR FARBEFROHE KOMMUNIKATION!

## BIC® MEDIA CLIC BGUARD™ ANTIBACTERIAL

1026: mit Antibacterial-Logo

1027: mit SARS-CoV-2-Logo

Opak

Schreibfarbe



Rote Mine auf Anfrage erhältlich



MIX & MATCH

Ohne Zusatzkosten

## BIC® MEDIA CLIC BGUARD™ ANTIBACTERIAL

1026: mit Antibacterial-Logo

1027: mit SARS-CoV-2-Logo

Opak

MOQ 500 Stk.

Kombination Standardfarben

### Endstück

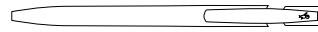

Opak

1BG 7BG 2BG

### Clip

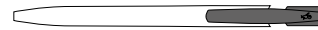

Opak



1BG 2BG

### Schaft



Opak



1BG 2BG

Sonderfarben: ≥ 10.000 Stück



Gepägter Kult-BIC® Boy und BIC®-Logo!

ANTIBACTERIAL™

Personalisierung:

**BIC® MEDIA CLIC BGUARD™  
ANTIBACTERIAL**

1026: mit Antibacterial-Logo  
1027: mit SARS-CoV-2-Logo

A **SP**: max. 2 Farben  
B **SP**: max. 1 Farbe  
C **DG**: Digitaldruck

MOQ 500 Stk.

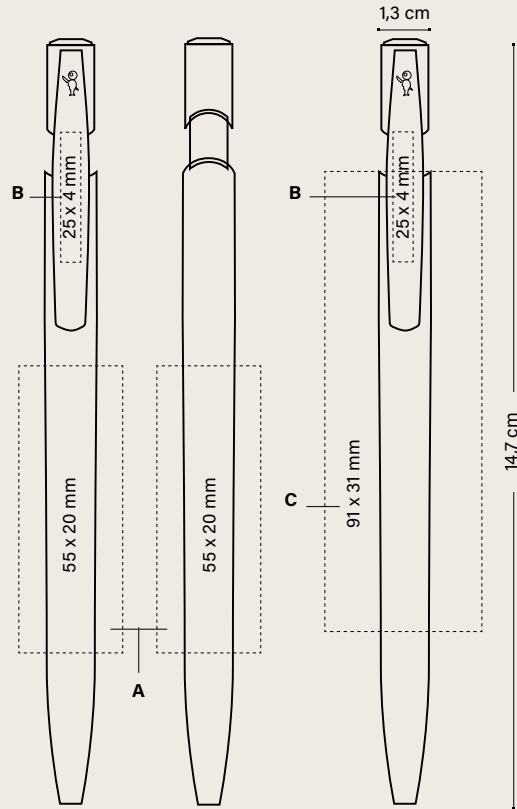

BIC® MEDIA CLIC BGUARD™ ANTIBACTERIAL	Preise (€)			
	500-999	1000-2499	2500-4999	5000
1026/1027				
<b>SP</b>	0,74	0,66	0,60	0,55
<b>DG</b>	1,03	0,94	0,82	0,73

**Zusätzliche Druckkosten pro Farbe & pro Position**

<b>SP</b>	0,14	0,14	0,14	0,13
-----------	------	------	------	------

Die Preise beinhalten einen einfarbigen Druck der angeführten Drucktechnik an einer Position.

**OPTIONALE VERPACKUNG**



ECO SLEEVE

+ INFO SEITEN 240-245



PLASTIC POUCH



WINDOW BOX

**AUSSENVERPACKUNG**



500 ± 4,1 KG

**MIX &  
MATCH**



SONDERFARBEN



IN BIC-WERKEN  
HERGESTELLT  
UND BEDRUCKT



HERGESTELLT  
IN SPANIEN



EINHALTUNG GESETZLICHER  
BESTIMMUNGEN



ISO  
certified



IMPRIM'VERT®



UBICUITY™-PROGRAMM  
ERMÖGLICHT RECYCLING  
VON BIC-SCHREIBGERÄTEN



STROM ZU 100 % AUS  
ERNEUERBAREN QUELLEN

**SCHREIBGERÄT**



KUGELSCHREIBER M  
Ø 1 MM

**DRUCKTECHNIKEN**



SIEBDRUCK



DIGITALDRUCK

# BIC® MEDIA CLIC BGUARD™ ANTIMICROBIAL ECOLUTIONS®



ANTIMICROBIAL™\* =



99% Bakterienschutz  
in 24h

+



Virenreduktion  
93% in 24h

+



Hemmung von  
Pilzen 24h

BGUARD™ ecolutions®

MIX &  
MATCH

Ohne Zusatzkosten

ecolutions®



HERGESTELLT AUS 86%  
RECYCELTEM MATERIAL\*\*

AUTOPLASTIKTEILE



## BIC® MEDIA CLIC BGUARD™ ANTIMICROBIAL ECOLUTIONS®

ecolutions® 1E26: mit Antimicrobial-Logo

ecolutions® 1E27: mit SARS-CoV-2-Logo

Opak

Schreibfarbe



Rote Mine auf Anfrage erhältlich



ecolutions®

AUTOPLASTIKTEILE



## BIC® MEDIA CLIC BGUARD™ ANTIMICROBIAL ECOLUTIONS® ecolutions® 1E26 / ecolutions® 1E27



Auf Wunsch können wir Ihre Grafik ohne  
Zusatzkosten mit einem Möbiusschleifen-Druck  
versehen. Bitte geben Sie diesen Wunsch bei der  
Bestellung an. (Der Möbiusschleifen-Druck wird  
standardmäßig in der linken Ecke platziert.)

MOQ 500 Stk.  
Kombination Standardfarben

### Endstück



Opak

1BG 7BG 2BG

### Clip



Opak

1BG 2BG

### Schaft



Opak

1E 3E

Sonderfarben: ≥ 10.000 Stück



Sie können auch das Logo zur SARS-CoV-2-Reduktion aufdrucken lassen.  
Fragen Sie Ihren Kundenserviceinformation.

\*99,9 % der Bakterien werden in 24 Stunden (und mehr als 30 % in 2 Stunden) von der Oberfläche entfernt.

Getestet nach dem ISO 22196 Protokoll, angepasst an den realen Gebrauch des Stifts.

93 % der Viren, Sars-Cov-2 Coronavirus, das die Covid-19-Krankheit verursacht, werden in 24 Stunden von der Oberfläche eliminiert  
(und etwa 50 % in 2 Stunden).

Getestet unter ISO 22196 Protokoll, angepasst an den realen Gebrauch des Stifts. Auf der Oberfläche vorhandene Pilze werden innerhalb  
von 24 Stunden gehemmt. Getestet nach ISO 22196-Protokoll, angepasst an Pilze und an den realen Gebrauch des Stifts.





Schutz der Kugelschreiberoberfläche



Dauerschutz



Antibakterielles Testprotokoll



Angepasst an das Pilz-Testprotokoll



Antiviren-Testprotokoll

#### Personalisierung

### BIC® MEDIA CLIC BGuard™ ANTIMICROBIAL ECOLUTIONS®

ecolutions® 1E26: mit Antimicrobial-Logo

ecolutions® 1E27: mit SARS-CoV-2-Logo

A SP: max. 2 Farben

B SP: max. 2 Farben

MOQ 500 Stk.

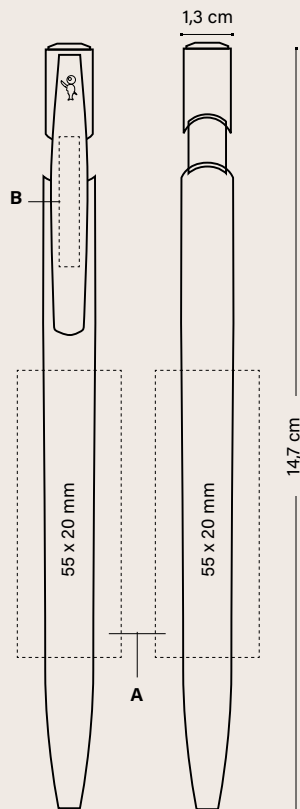

#### BIC® MEDIA CLIC BGuard™ ANTIMICROBIAL

500-999 1000-2499 2500-4999 5000

Preise (€)

#### ecolutions® 1E26 / ecolutions® 1E27

SP 0,80 0,73 0,67 0,59

#### Zusätzliche Druckkosten pro Farbe & pro Position

SP 0,14 0,14 0,14 0,13

Die Preise beinhalten einen einfarbigen Siebdruck an einer Position.

#### OPTIONALE VERPACKUNG



ECO SLEEVE

+ INFO SEITEN 240-245



PLASTIC POUCH



WINDOW BOX

#### AUSSENVERPACKUNG



500 ± 4,1 KG



SONDERFARBEN



IN BIC-WERKEN  
HERGESTELLT  
UND BEDRUCKT



HERGESTELLT IN SPANIEN



EINHALTUNG GESETZLICHER  
BESTIMMUNGEN



IMPRIM'VERT®

ecolutions®



AUTOPLASTIKTEILE



UBICUTY™-PROGRAMM  
ERMÖGLICHT RECYCLING  
VON BIC-SCHREIBGERÄTEN



STROM ZU 100 % AUS  
ERNEUERBAREN QUELLEN

#### SCHREIBGERÄT



KUGELSCHREIBER M  
Ø 1 MM

#### DRUCKTECHNIKEN



SIEBDRUCK

BIC® MEDIA CLIC  
BIOBASED ECOLUTIONS®

# Nachhaltigkeit ist die Priorität im Lebenszyklus der Kugelschreiber.

*Langlebig:*

- Mehr als 10.000 Clicks
- Verstärkte Sichtbarkeit Ihrer Marke.
- Bruchsicherer Clip



## KUGELSCHREIBER AUS BIOLOGISCHEM URSPRUNG

Keine Tinte mehr im Kugelschreiber - kein Problem, er ist kompostierbar\*.

Der Schaft ist aus **biobasiertem Material** hergestellt.



## Strom zu 100 % aus erneuerbaren Energiequellen.

Produziert in unserer Fabrik und unseren Druckereien, die beide mit Strom aus **100% erneuerbaren Quellen** versorgt werden.



## Geringe Transportauswirkungen: bei Produktion, Druck und sogar Rohmaterial.



**100%  
Recyclbar**  
Ubicity™

**70%  
Biobasiertes  
MATERIAL\*\***

**100%  
Biobasierte  
FARBEN**

**BIOBASED** **ecolutions®**

**BIOBASED** **ecolutions®**

HERGESTELLT AUS  
70% BIOLOGISCHEM\*  
UND 100% INDUSTRIELL  
KOMPOSTIERBAREM MATERIAL

ZUCKERROHR

**BIC® MEDIA CLIC BIOBASED ECOLUTIONS®**

1972 Kugelschreiber

Opak

Schreibfarbe



Rote Mine auf Anfrage erhältlich



Nur mit weißem Schaft erhältlich



SONDERFARBEN



IN BIC-WERKEN  
HERGESTELLT  
UND BEDRUCKT



HERGESTELLT  
IN SPANIEN



EINHALTUNG GESETZLICHER  
BESTIMMUNGEN



ISO  
certified



IMPRIM'VERT®  
ecolutions®



ZUCKERROHR



UBICULTY™-PROGRAMM  
ERMÖGLICHT RECYCLING  
VON BIC-SCHREIBGERÄTEN



STROM ZU 100 % AUS  
ERNEUERBAREN QUELLEN

SCHREIBGERÄT



KUGELSCHREIBER M  
Ø 1 MM

DRUCKTECHNIKEN



SP  
SIEBDRUCK



DG  
DIGITALDRUCK

Auf Seite 250 finden Sie eine ausführliche Erklärung der Symbole.

\* Prozentualer Anteil berechnet aus dem Gesamtgewicht des Kugelschreibers, biologisch abbaubar unter industriellen Bedingungen. Da das Produkt aus natürlichen Rohstoffen hergestellt wird, können wir nicht garantieren, dass die im Katalog dargestellten Farben oder auch kundenspezifische Farben immer genau gleich aussehen

# BIC® MEDIA CLIC BIOBASED ECOLUTIONS®



Ohne Zusatzkosten

## BIC® MEDIA CLIC BIOBASED ECOLUTIONS®

1972 Kugelschreiber Opak

MOQ 500 Stk.  
Kombination Standardfarben

### Endstück

Opak 01 12 10 03 5C 2D 13 84 5G 05 3D 04 07 18 02 Gefrostet 69

### Clip

Opak 01 12 10 03 5C 2D 13 5G 05 3D 04 07 18 02 Gefrostet 69

### Schaft

Opak 01BIO 12BIO 03BIO 05BIO 04BIO 02BIO

Sonderfarben:  
≥ 10.000 Stück



IN BIC-WERKEN  
HERGESTELLT  
UND BEDRUCKT



HERGESTELLT IN SPANIEN



ZUCKERROHR



UBICITY™-PROGRAMM  
ERMÖGLICHT RECYCLING  
VON BIC-SCHREIBGERÄTEN

### SCHREIBGERÄT



KUGELSCHREIBER M  
Ø 1 MM

### DRUCKTECHNIKEN



SIEBDRUCK



DIGITALDRUCK

### Personalisierung

## BIC® MEDIA CLIC BIOBASED ECOLUTIONS®

1972

**A SP:** max. 2 Farben  
**B SP:** max. 2 Farben  
**C DG:** Digitaldruck

MOQ 500 Stk.

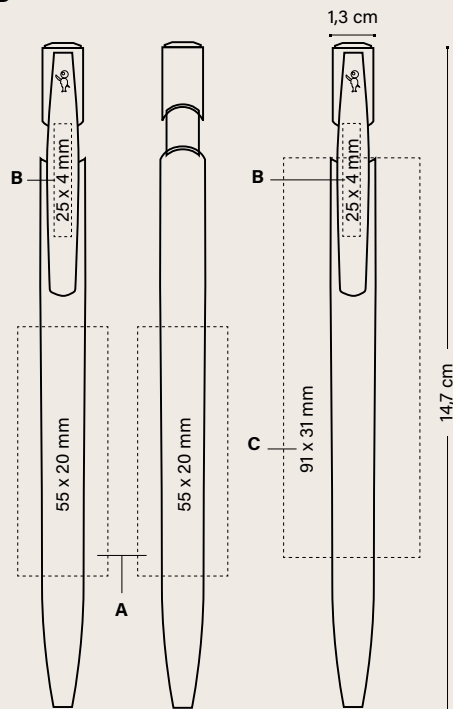

Preise (€)

BIC® MEDIA CLIC BIOBASED	500-999	1000-2499	2500-4999	5000
<b>ecolutions® 1972</b>				
<b>SP</b>	0,80	0,74	0,67	0,62
<b>DG</b>	1,13	1,03	0,90	0,84

### Zusätzliche Druckkosten pro Farbe & pro Position

<b>SP</b>	0,14	0,14	0,14	0,13
-----------	------	------	------	------

Die Preise beinhalten einen einfarbigen Druck der angeführten Drucktechnik an einer Position.

### OPTIONALE VERPACKUNG



### AUSSENVERPACKUNG



# BIC® MEDIA CLIC BIOBASED BGUARD™ ANTIBACTERIAL

BGUARD™



Schutz gegen Bakterien



Schutz der Kugelschreiber-oberfläche



Dauerschutz



Angepasst an das Pilz Testprotokoll

## BIOBASED



ZUCKERROHR

HERGESTELLT AUS 70% BIOLOGISCHEM\*  
UND 100% INDUSTRIELL  
KOMPOSTIERBAREM MATERIAL

### BIC® MEDIA CLIC BIOBASED BGUARD™ ANTIBACTERIAL

1973 Kugelschreiber

Opak

Schreibfarbe



Rote Mine auf Anfrage erhältlich



02



360°-  
Druck

100%

01

Nur mit weißem  
Schaft erhältlich



MIX &  
MATCH



SONDERFARBEN



IN BIC-WERKEN  
HERGESTELLT  
UND BEDRUCKT



HERGESTELLT  
IN SPANIEN



EINHALTUNG GESETZLICHER  
BESTIMMUNGEN



IMPRIM'VERT®



ZUCKERROHR



UBICLITY™-PROGRAMM  
ERMÖGLICHT RECYCLING  
VON BIC-SCHREIBGERÄTEN



STROM ZU 100 % AUS  
ERNEUERBAREN QUELLEN

SCHREIBGERÄT



KUGELSCHREIBER M  
Ø 1 MM

DRUCKTECHNIKEN



SIEBDRUCK



DIGITALDRUCK

Auf Seite 260 finden Sie eine ausführliche Erklärung der Symbole.

\*Der Prozentsatz wird vom gesamten Schaftgewicht berechnet, biodegradabel unter industriellen Bedingungen biologisch abbaubar. Da das Produkt aus natürlichen Rohstoffen hergestellt wird, können wir nicht garantieren, dass die im Katalog dargestellten Farben oder auch kundenspezifische Farben immer genau gleich aussehen.

# BIC® MEDIA CLIC BIOBASED BGUARD™ ANTIBACTERIAL



**BIC® MEDIA CLIC BIOBASED BGUARD™ ANTIBACTERIAL**  
 1973 Kugelschreiber Opak  
 MOQ 500 Stk. Kombination Standardfarben.

## Endstück

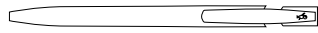

Opak  
 01BG 07BG 02BG

## Clip



Opak  
 01BG 02BG

## Schaft



Opak  
 01 02

Sonderfarben: ≥ 10.000 Stück



SONDERFARBEN



IN BIC-WERKEN  
 HERGESTELLT  
 UND BEDRUCKT



HERGESTELLT IN SPANIEN



ZUCKERROHR



UBICITY™-PROGRAMM  
 ERMÖGLICHT RECYCLING  
 VON BIC-SCHREIBGERÄTEN

### SCHREIBGERÄT



KUGELSCHREIBER M  
 Ø 1 MM

### DRUCKTECHNIKEN



SIEBDRUCK



DIGITALDRUCK

### Personalisierung

## BIC® MEDIA CLIC BIOBASED BGUARD™ ANTIBACTERIAL

1973  
**A SP:** max. 2 Farben  
**B SP:** max. 2 Farben  
**C DG:** Digitaldruck

MOQ 500 Stk.

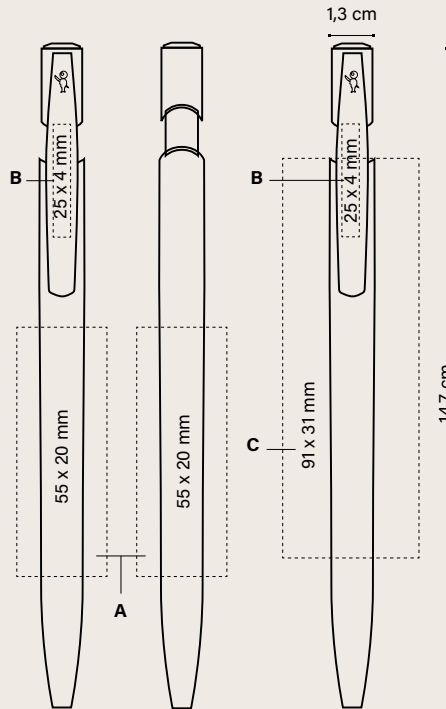

Preise (€)

BIC® MEDIA CLIC BIOBASED BGUARD™ ANTIBACTERIAL	500-999	1000-2499	2500-4999	5000
ecolutions® 1973				
SP	0,89	0,83	0,73	0,68
DG	1,34	1,19	1,05	0,94

### Zusätzliche Druckkosten pro Farbe & pro Position

SP	0,14	0,14	0,14	0,13
----	------	------	------	------

Die Preise beinhalten einen einfarbigen Druck der angeführten Drucktechnik an einer Position.

### OPTIONALE VERPACKUNG



+ INFO SEITEN 240-245

### AUSSENVERPACKUNG



250 ± 4,3 KG

# BIC® MEDIA CLIC SHINE



**BIC® MEDIA CLIC SHINE**  
1975 Kugelschreiber Opak

MOQ 500 Stk.. Kombination Standardfarben.

## Endstück

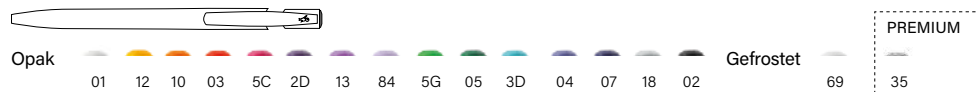

## Clip

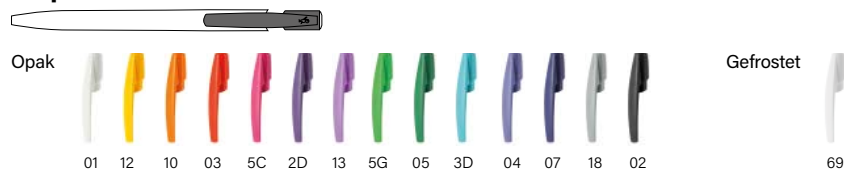

## Schaft

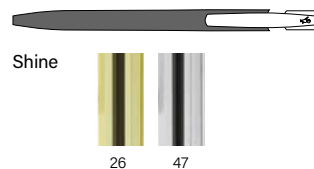

**BIC® MEDIA CLIC SHINE**  
1975 Kugelschreiber  
Opak

Schreibfarbe



Rote Mine auf Anfrage erhältlich



47



26

100%

### BIC® MEDIA CLIC SHINE

1975  
A SP: max. 2  
Farben  
B SP: max. 2  
Farben

MOQ 500 Stk.

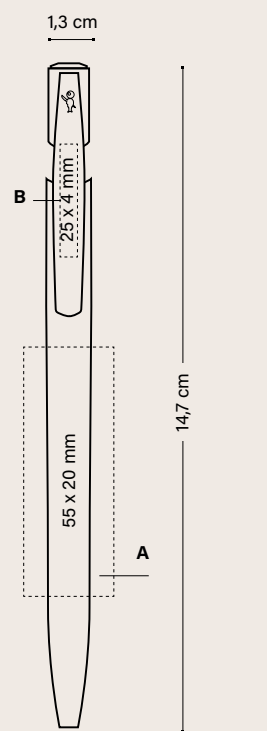

Preise (€)

BIC® MEDIA CLIC SHINE	500-999	1000-2499	2500-4999	5000
1975				
SP	1,70	1,47	1,33	1,23
SP (premium)	1,85	1,62	1,46	1,35

#### Zusätzliche Druckkosten pro Farbe & pro Position

SP	0,14	0,14	0,14	0,13
----	------	------	------	------

Die Preise beinhalten einen einfarbigen Siebdruck an einer Position.

#### OPTIONALE VERPACKUNG



+ INFO SEITEN 240-245

#### AUSSENVERPACKUNG



500 ± 4,1 KG



SONDERFARBEN



IN BIC-WERKEN  
HERGESTELLT  
UND BEDRUCKT



HERGESTELLT IN SPANIEN



EINHALTUNG GESETZLICHER  
BESTIMMUNGEN



ISO  
certified



IMPRIM'VERT®



UBICUITY™-PROGRAMM  
ERMÖGLICHT RECYCLING  
VON BIC-SCHREIBGERÄTEN



STROM ZU 100 % AUS  
ERNEUERBAREN QUELLEN

SCHREIBGERÄT



KUGELSCHREIBER M  
0,1 MM

DRUCKTECHNIKEN



SP  
SIEBDRUCK

Auf Seite 250 finden Sie eine ausführliche Erklärung der Symbole.

# BIC® MEDIA CLIC GLACÉ

## Elegante Farben für unseren Bestseller.

---

### BIC® MEDIA CLIC GLACÉ

1030 Opak

Schreibfarbe



Rote Mine auf Anfrage erhältlich



47G



76



03G



05G



04G



14G



## BIC® MEDIA CLIC GLACÉ

1030 Kugelschreiber Opak

MOQ 500 Stk.  
Kombination Standardfarben

### Endstück

Opak 01 12 10 03 5C 2D 13 84 5G 05 3D 04 07 18 02 Gefrostet 69

### Clip

Opak 01 12 10 03 5C 2D 13 5G 05 3D 04 07 18 02 Gefrostet 69

### Schaft

Opak 47G 76 03G 14G 05G 04G

#### Personalisierung

### BIC® MEDIA CLIC GLACÉ

1030

A SP: max. 2 Farben

B SP: max. 2 Farben

MOQ 500 Stk.

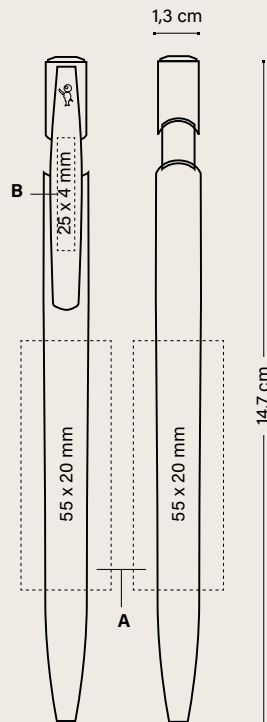

BIC® MEDIA CLIC GLACÉ	Preise (€)			
	500-999	1000-2499	2500-4999	5000
1030				
SP	1,05	0,90	0,78	0,70

#### Zusätzliche Druckkosten pro Farbe & pro Position

SP	0,14	0,14	0,14	0,13
----	------	------	------	------

Die Preise beinhalten einen einfarbigen Siebdruck an einer Position.

#### OPTIONALE VERPACKUNG



+ INFO SEITEN 240-245

#### AUSSENVERPACKUNG



HERGESTELLT IN SPANIEN



UBICITY™-PROGRAMM  
ERMÖGLICHT RECYCLING  
VON BIC-SCHREIBGERÄTEN



STROM ZU 100% AUS  
ERNEUERBAREN QUELLEN

#### SCHREIBGERÄT



KUGELSCHREIBER M  
Ø 1 MM

#### DRUCKTECHNIKEN



SIEBDRUCK

BIC® CLIC STIC

**Modern, flexibel, zuverlässig.  
Diese Eigenschaften  
zeichnen den  
BIC® Clic Stic aus.**

Eine Vielzahl von  
Ausführungen wie zum  
Beispiel Digital, Stylus,  
Softfeel oder Mini.



*Eine Vielzahl von  
Farbkombinationen!*

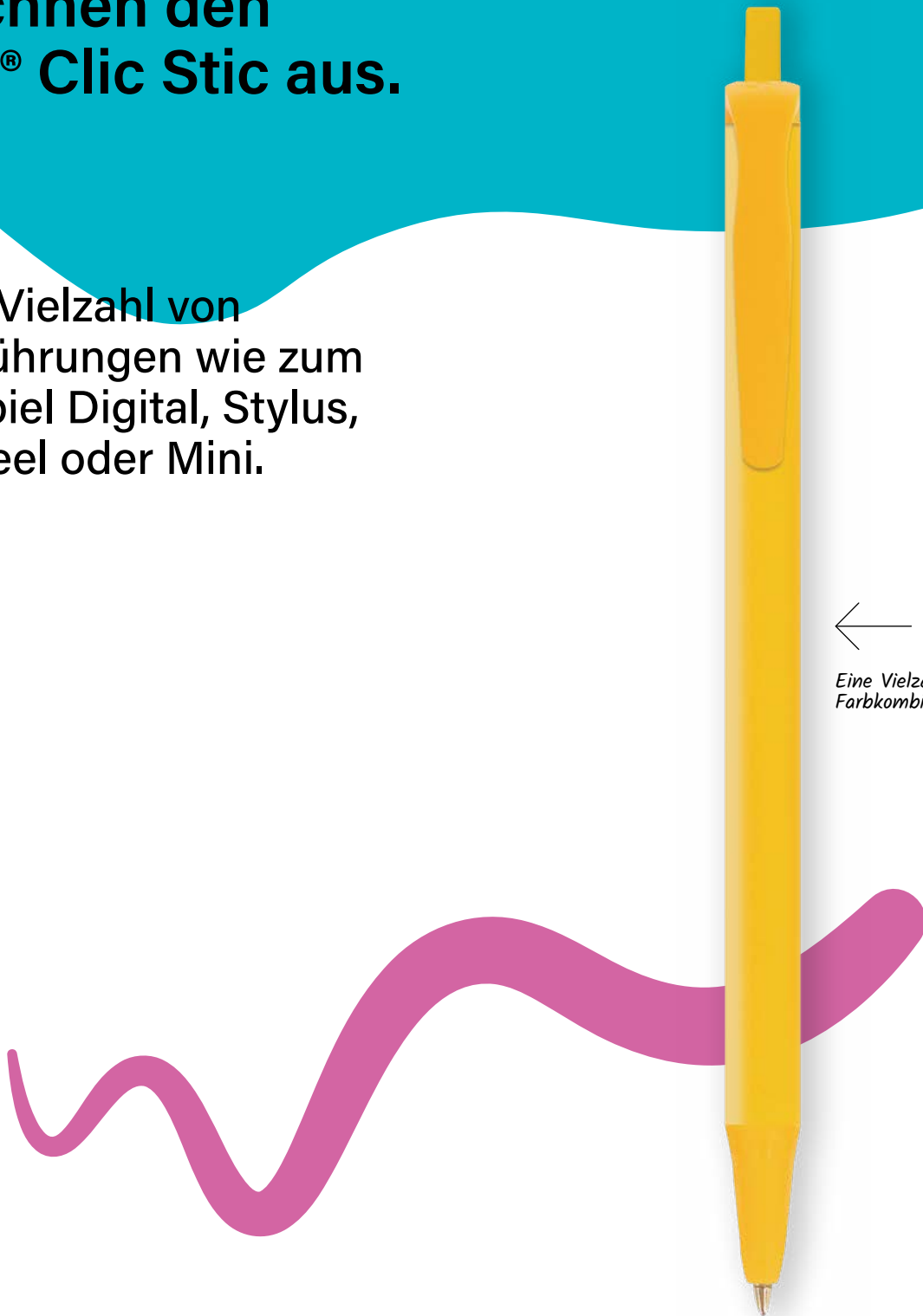



**BIC® CLIC STIC**

1000 OpaK  
Schreibfarbe  
● ● ●

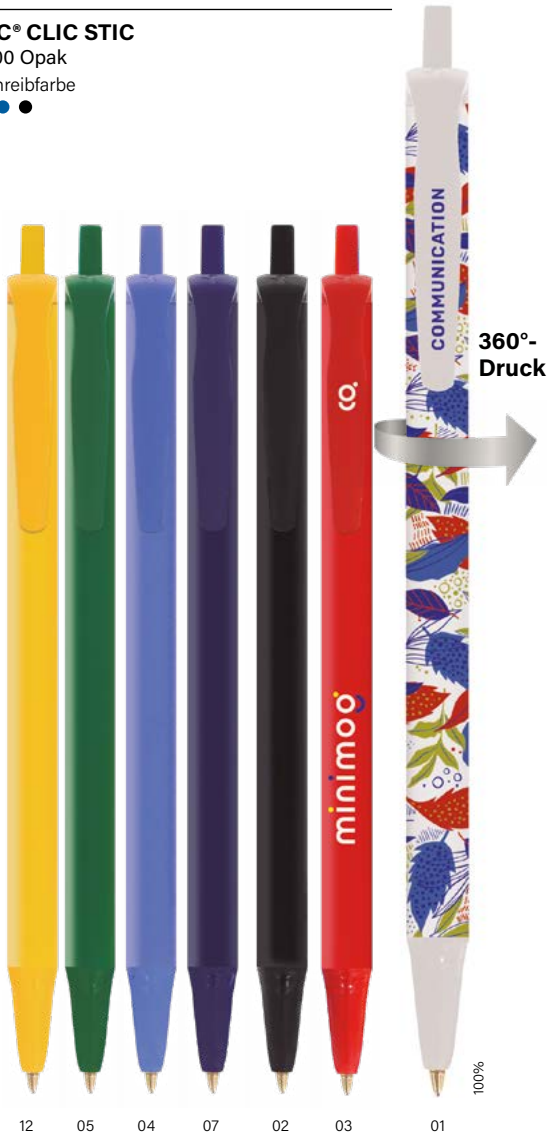

Nur mit weißem Schaft erhältlich



ECO-Version  
und Standard zum gleichen Preis!

**ecolutions®**

OBST-UND  
GEMÜSEVERPACKUNGEN



HERGESTELLT AUS 78%  
RECYCELTEM MATERIAL\*

**BIC® CLIC STIC**

1E00 OpaK  
Schreibfarbe  
● ● ●



Nur mit weißem Schaft erhältlich



**MIX & MATCH**



SONDERFARBEN



IN BIC-WERKEN  
HERGESTELLT  
UND BEDRUCKT



HERGESTELLT IN SPANIEN



EINHALTUNG GESETZLICHER  
BESTIMMUNGEN



IMPRIM'VERT®



OBST-UND  
GEMÜSEVERPACKUNGEN



UBICITY™-PROGRAMM  
ERMÖGLICHT RECYCLING  
VON BIC-SCHREIBGERÄTEN



STROM ZU 100 % AUS  
ERNEUERBAREN QUELLEN

SCHREIBGERÄT



KUGELSCHREIBER M  
Ø 1 MM

DRUCKTECHNIKEN



SIEBDRUCK



DIGITALDRUCK

Auf Seite 260 finden Sie eine ausführliche Erklärung der Symbole.

\*Der Prozentsatz wird vom gesamten Schaftgewicht berechnet. Da das Produkt aus recycelter Rohstoffen hergestellt wird, können wir nicht garantieren, dass die im Katalog dargestellten Farben oder auch kundenspezifische Farben immer genau gleich aussehen

ECO-Version und Standard  
zum gleichen Preis!

**ecolutions®**  
HERGESTELLT AUS  
**78% RECYCELTEM  
MATERIAL\***



**BIC® CLIC STIC**

1000 Gefrostet

Schreibfarbe



Rote Mine auf Anfrage erhältlich



69

63

71

66

68

40

67

100%

**BIC® CLIC STIC**

1E00 Gefrostet

Schreibfarbe



Rote Mine auf Anfrage  
erhältlich



2E/8E

2E/10E

2E/3E

2E/7E

100%

\* Prozentualer Anteil, berechnet aus dem Gesamtgewicht des Kugelschreiberschafts. Da das Produkt aus recycelter Rohstoffen hergestellt wird, können wir nicht garantieren, dass die im Katalog dargestellten Farben oder auch kundenspezifische Farben immer genau gleich aussehen.

**BIC® CLIC STIC  
SOFTFEEL®**

1005 Opak  
Schreibfarbe



Rote Mine auf Anfrage  
erhältlich



20



07



100%

**BIC® CLIC STIC  
SOFTFEEL®**

1005 Gefrostet  
Schreibfarbe



Rote Mine auf  
Anfrage erhältlich



100%

**MIX &  
MATCH**



SONDERFARBEN



IN BIC-WERKEN  
HERGESTELLT  
UND BEDRUCKT



HERGESTELLT IN SPANIEN



EINHALTUNG GESETZLICHER  
BESTIMMUNGEN



**ecolutions®**



OBST-UND  
GEMÜSEVERPACKUNGEN



UBICITY™-PROGRAMM  
ERMÖGLICHT RECYCLING  
VON BIC-SCHREIBGERÄTEN



STROM ZU 100 % AUS  
ERNEUERBAREN QUELLEN

**SCHREIBGERÄT**



KUGELSCHREIBER M  
Ø 1 MM

**DRUCKTECHNIKEN**



SIEBDRUCK



DIGITALDRUCK

Auf Seite 260 finden Sie eine ausführliche Erklärung der Symbole.

**MIX & MATCH**



SONDERFARBEN



IN BIC-WERKEN HERGESTELLT UND BEDRUCKT



HERGESTELLT IN SPANIEN



EINHALTUNG GESETZLICHER BESTIMMUNGEN



**IMPRIM'VERT®**



OBST-UND GEMÜSEVERPACKUNGEN



UBICITY™-PROGRAMM ERMÖGLICHT RECYCLING VON BIC-SCHREIBGERÄTEN



STROM ZU 100 % AUS ERNEUERBAREN QUELLEN

**SCHREIBGERÄT**



KUGELSCHREIBER M Ø 1 MM

**DRUCKTECHNIKEN**



SIEBDRUCK



DIGITALDRUCK

ECO-Version und Standard zum gleichen Preis!

**ecolutions®**

HERGESTELLT AUS 78% RECYCELTEM MATERIAL\*



OBST-UND GEMÜSEVERPACKUNG

## BIC® CLIC STIC STYLUS

1847 Opak

Schreibfarbe



Rote Mine auf Anfrage erhältlich

## BIC® CLIC STIC STYLUS

1846 Opak

Schreibfarbe



Rote Mine auf Anfrage erhältlich

## BIC® CLIC STIC MINI

1892 Opak

Schreibfarbe



Rote Mine auf Anfrage erhältlich



Nur mit weißem Schaft erhältlich



**BIC® CLIC STIC**

1000 Opak / **ecolutions®** 1E00 Opak  
 1000 Gefrostet / **ecolutions®** 1E00 Gefrostet  
 1005 Opak / Gefrostet  
 MOQ 500 Stk. Kombination Standardfarben

**BIC® CLIC STIC STYLUS**

1846 / 1847 Opak

**BIC® CLIC STIC MINI**

1892 Opak



**Endstück**

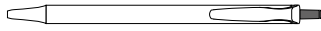

Opak



Gefrostet

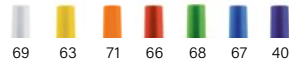

**Clip**

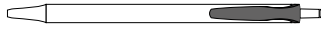

Opak

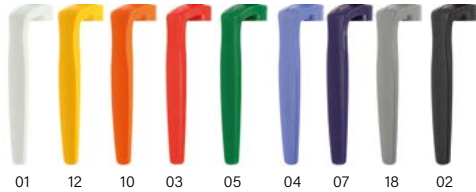

Gefrostet

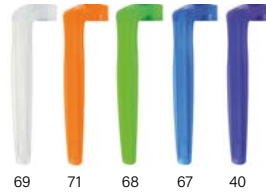

**Spitze**

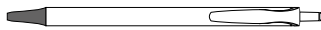

Opak

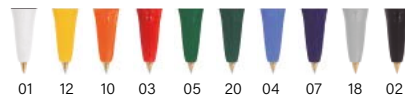

Gefrostet

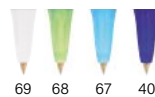

**Stylus**

Opak



**Schaft**



Opak

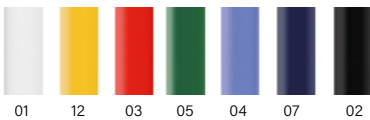

**Stylus**

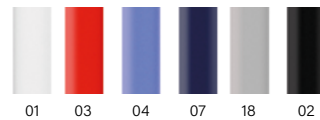

**Softfeel®**

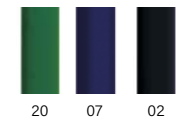

**Mini**



Gefrostet

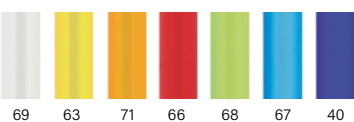

Sonderfarben: > 10.000 Stück



MOQ 500 Stk.  
**ecolutions®** Kombination Standardfarben\*



Auf Wunsch können wir ihre Grafik ohne Zusatzkosten mit einem Möbiusschleifen-Druck versehen. Bitte geben Sie diesen Wunsch bei der Bestellung an. (Der Möbiusschleifen-Druck wird standardmäßig in der linken Ecke platziert.)

OBST-UND  
 GEMÜSEVERPACKUNG



**Endstück**



Opak



**Spitze**



Opak

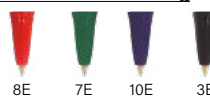

**Stylus**

Opak



**Clip**



Opak

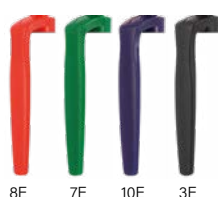

**Schaft**



Opak



**Stylus**

Opak



Sonderfarben: > 10.000 Stück

\*Da das Produkt aus recycelter Rohstoffen hergestellt wird, können wir nicht garantieren, dass die im Katalog dargestellten Farben oder auch kundenspezifische Farben immer genau gleich aussehen.



SONDERFARBEN



IN BIC-WERKEN  
HERGESTELLT  
UND BEDRUCKT



HERGESTELLT IN SPANIEN



EINHALTUNG GESETZLICHER  
BESTIMMUNGEN



OBST-UND  
GEMÜSEVERPACKUNGEN



UBICUITY™ PROGRAMM  
ERMÖGLICHT RECYCLING  
VON BIC-SCHREIBGERÄTEN



STROM ZU 100 % AUS  
ERNEUERBAREN QUELLEN

## SCHREIBGERÄT



KUGELSCHREIBER M  
Ø 1 MM

## DRUCKTECHNIKEN



SIEBDRUCK



DIGITALDRUCK

## Personalisierung

### BIC® CLIC STIC

1000 / **ecolutions®** 1E00

### BIC® CLIC STIC STYLUS

1847 / **ecolutions®** 1846

**A SP:** max. 3 Farben

**B SP:** max. 1 Farbe

**C SP:** max. 2 Farben

**D DG:** Digitaldruck (Bereich für Text)  
(nur mit weißem Schaft erhältlich)

MOQ 500 Stk.

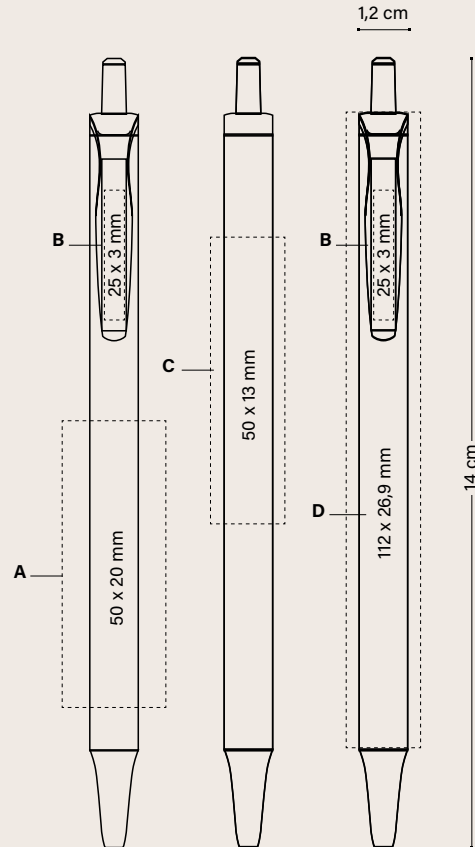

	500-999	1000-2499	2500-4999	Preise (€)
<b>BIC® CLIC STIC</b>				5000
1000 / <b>ecolutions®</b> 1E00				
<b>SP</b>	0,85	0,74	0,70	0,66
<b>DG</b>	1,14	1,02	0,96	0,90
1847 / <b>ecolutions®</b> 1846				
<b>SP</b>	1,02	0,91	0,85	0,77
<b>DG</b>	1,31	1,15	1,08	1,02

### Zusätzliche Druckkosten pro Farbe & pro Position

<b>SP</b>	0,14	0,14	0,14	0,13
-----------	------	------	------	------

Die Preise beinhalten einen einfarbigen Druck der angeführten Drucktechnik an einer Position.

## OPTIONALE VERPACKUNG



+ INFO SEITEN 240-245



## AUSSENVERPACKUNG



500 ± 2,9 KG



Personalisierung

**BIC® CLIC STIC SOFTFEEL®**  
1005

A/B SP: max. 1 Farbe

MOQ 500 Stk.

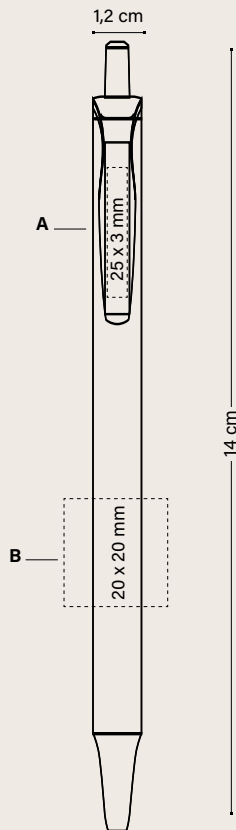

Preise (€)

BIC® CLIC STIC SOFTFEEL® 1005	500-999	1000-2499	2500-4999	5000
SP	1,05	0,94	0,88	0,80

Zusätzliche Druckkosten pro Farbe & pro Position	SP	0,14	0,14	0,14	0,13
--	----	------	------	------	------

Die Preise beinhalten einen einfarbigen Siebdruck an einer Position.

OPTIONALE VERPACKUNG



+ INFO SEITEN 240-245

AUSSENVERPACKUNG



Personalisierung

**BIC® CLIC STIC MINI**  
1892

A SP: max. 1 Farbe

B SP: max. 1 Farbe

C DG: Digitaldruck (Bereich für Text)  
(nur mit weißem Schaft erhältlich)

MOQ 500 Stk.

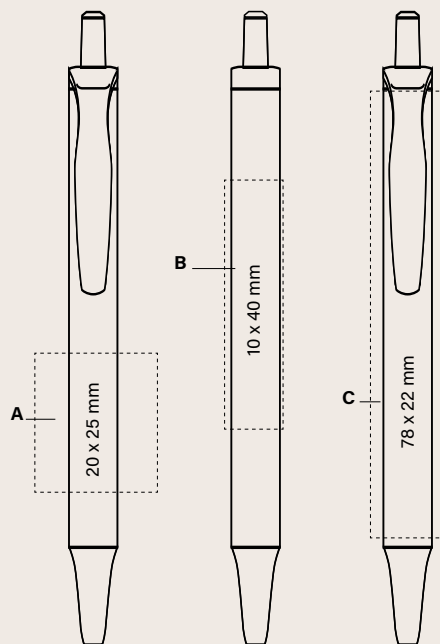

Preise (€)

BIC® CLIC STIC MINI 1892	500-999	1000-2499	2500-4999	5000
SP	0,78	0,64	0,60	0,57
DG	1,06	0,95	0,88	0,82

Die Preise beinhalten einen einfarbigen Druck der angeführten Drucktechnik an einer Position.

OPTIONALE VERPACKUNG



+ INFO SEITEN 240-245

AUSSENVERPACKUNG



MIX & MATCH



SONDERFARBEN



IN BIC-WERKEN  
HERGESTELLT  
UND BEDRUCKT



HERGESTELLT IN SPANIEN



EINHALTUNG GESETZLICHER  
BESTIMMUNGEN



ISO  
certified



IMPRIM'VERT®



UBICULTY™-PROGRAMM  
ERMÖGLICHT RECYCLING  
VON BIC-SCHREIBGERÄTEN



STROM ZU 100 % AUS  
ERNEUERBAREN QUELLEN

SCHREIBGERÄT



KUGELSCHREIBER M  
0,1 MM

DRUCKTECHNIKEN



SP  
SIEBDRUCK



DG  
DIGITALDRUCK





# BIC<sup>®</sup> SUPER CLIP

Entdecken Sie den auffälligen Clip und seinen sanften Drehmechanismus. Der XXL-Druckbereich bietet vielseitige Personalisierungsmöglichkeiten bei der Standard und Advance- Version. Jetzt auch in Soft- und Glacé-Version.

Außerdem ist der Super Clip Origin der erste Kugelschreiber einer neuen innovativeren und nachhaltigeren Etappe.

Willkommen in der Zukunft!

**ECOLUTIONS<sup>®</sup>**  
**ADVANCE**  
**GLACÉ**  
**GLACÉ ADVANCE**  
**SOFT**  
**SOFT ADVANCE**  
**ORIGIN**

## BIC® SUPER CLIP

1039 Opak  
Schreibfarbe



Nur mit weißem  
Schaft erhältlich



ECO-Version  
und Standard zum gleichen Preis!



**BIC® SUPER CLIP**  
1E50 Opak  
Schreibfarbe  
● ●



**BIC® SUPER CLIP**  
1039 Transparent  
Schreibfarbe  
● ●



**MIX & MATCH**



SONDERFARBEN



IN BIC-WERKEN  
HERGESTELLT  
UND BEDRUCKT



HERGESTELLT IN SPANIEN



EINHALTUNG GESETZLICHER  
BESTIMMUNGEN



**IMPRIM'VERT®**  
**ecolutions®**



AUTOPLASTIKTEILE



UBICUTY™-PROGRAMM  
ERMÖGLICHT RECYCLING  
VON BIC-SCHREIBGERÄTEN



STROM ZU 100% AUS  
ERNEUERBAREN QUELLEN

**SCHREIBGERÄT**



KUGELSCHREIBER M  
Ø 1 MM

**DRUCKTECHNIKEN**



SIEBDRUCK



DIGITALDRUCK



BRITEPIX™  
BRITEPIX™ TEXTURE  
BRITEPIX™  
PERSONALISATION

Auf Seite 260 finden Sie eine ausführliche Erklärung der Symbole.

\*Der Prozentsatz wird vom gesamten Schaftgewicht berechnet. Da das Produkt aus recycelter Rohstoffen hergestellt wird, können wir nicht garantieren, dass die im Katalog dargestellten Farben oder auch kundenspezifische Farben immer genau gleich aussehen.

# BIC® SUPER CLIP

## BIC® SUPER CLIP

1039 Opak

ecolutions® 1E50 Opak

1039 Transparent

MOQ 250 Stk.

Kombination Standardfarben

Kombination Standardfarben



Ohne Zusatzkosten

## Clip



Opak

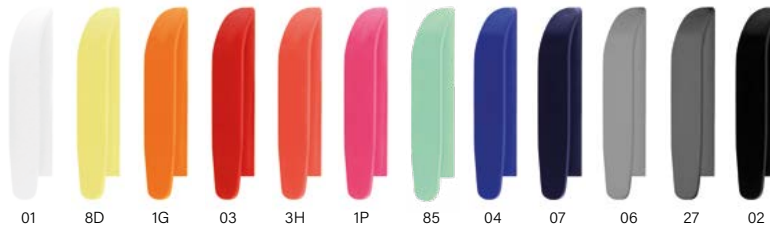

Transparent

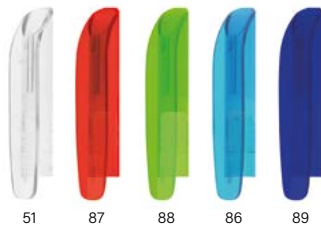

ecolutions®



AUTOPLASTIKTEILE

Kombination  
Standardfarben \*



1E 1E



Auf Wunsch können wir Ihre Grafik ohne Zusatzkosten mit einem Möbiusschleifen-Druck versehen. Bitte geben Sie diesen Wunsch bei der Bestellung an. (Der Möbiusschleifen-Druck wird standardmäßig in der linken Ecke platziert.)

## Schaft



Opak

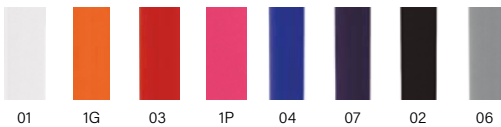

Transparent

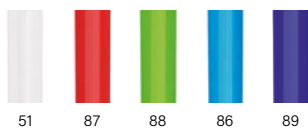

Sonderfarben: ≥ 10.000 Stück



\*Da das Produkt aus recycelter Rohstoffen hergestellt wird, können wir nicht garantieren, dass die im Katalog dargestellten Farben oder auch kundenspezifische Farben immer genau gleich aussehen..

Personalisierung

## BIC® SUPER CLIP

1039

ecolutions® 1E50

**A SP:** max. 2 Farben

**B SP:** max. 1 Farbe

**C DG:** Digitaldruck

**D BP:** Digitaldruck

**BP Texture:** Digitaldruck

MOQ 250 Stk.

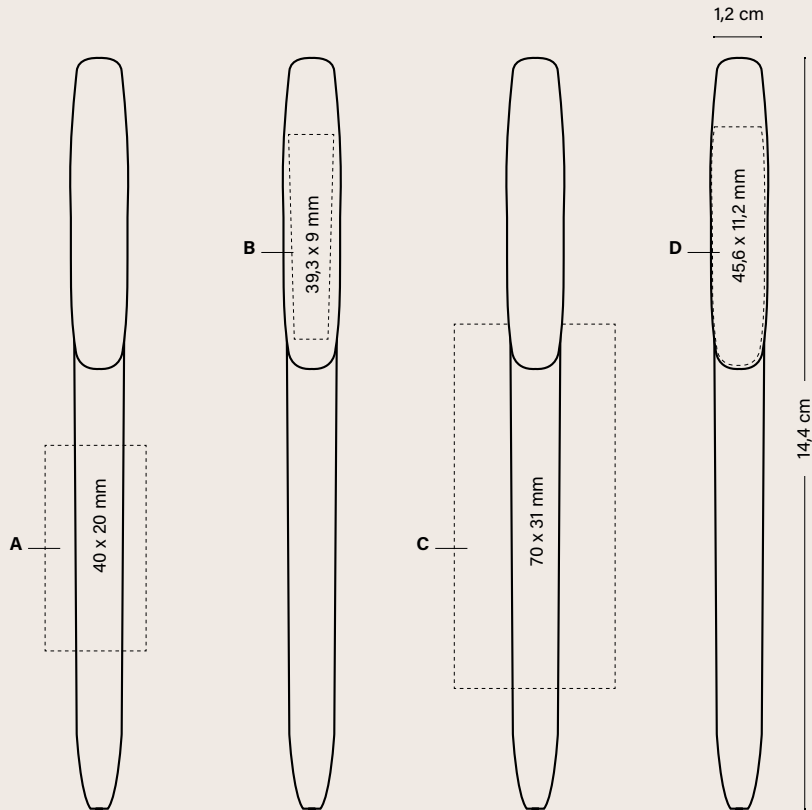

BIC® SUPER CLIP 1039 / ecolutions® 1E50	Preise (€)				
	250-499	500-999	1000-2499	2500-4999	5000
SP	1,13	1,02	0,95	0,88	0,84
DG	1,47	1,32	1,24	1,16	1,04
BP	1,41	1,28	1,19	1,12	0,99

### Zusätzliche Druckkosten pro Farbe & pro Position

SP	0,17	0,14	0,14	0,14	0,13
BP	0,24	0,22	0,21	0,20	0,19
BP Texture	0,18	0,16	0,15	0,15	0,14

Die Preise beinhalten einen einfarbigen Druck der angeführten Drucktechnik an einer Position.

### OPTIONALE VERPACKUNG



+ INFO SEITEN 240-245

### AUSSENVERPACKUNG



250 ± 2,6 KG

Sammelbox  
(1, 2 und 3 Stück)

MIX & MATCH



SONDERFARBEN



IN BIC-WERKEN  
HERGESTELLT  
UND BEDRUCKT



HERGESTELLT IN SPANIEN



EINHALTUNG GESETZLICHER  
BESTIMMUNGEN



ISO  
certified



IMPRIM'VeRT®

ecolutions®



AUTOPLASTIKTEILE



UBICUITY™-PROGRAMM  
ERMÖGLICHT RECYCLING  
VON BIC-SCHREIBGERÄTEN



STROM ZU 100 % AUS  
ERNEUERBAREN QUELLEN

### SCHREIBGERÄT



KUGELSCHREIBER M  
Ø 1 MM

### DRUCKTECHNIKEN



SIEBDRUCK



DIGITALDRUCK



BRITEPIX™  
BRITEPIX™ TEXTURE  
BRITEPIX™  
PERSONALISATION

## BIC® SUPER CLIP ADVANCE

1073 OpaK  
Schreibfarbe







06/35

02/35

1P/35

01/35

Nur mit weißem Schaft erhältlich



MIX & MATCH



SONDERFARBEN



IN BIC-WERKEN HERGESTELLT UND BEDRUCKT



HERGESTELLT IN SPANIEN



EINHALTUNG GESETZLICHER BESTIMMUNGEN



ISO certified



IMPRIM'VERT®



UBICITY™-PROGRAMM ERMÖGLICHT RECYCLING VON BIC-SCHREIBGERÄTEN



STROM ZU 100 % AUS ERNEUERBAREN QUELLEN

SCHREIBGERÄT



KUGELSCHREIBER M Ø 1 MM

DRUCKTECHNIKEN



SIEBDRUCK



DIGITALDRUCK



BRITEPIX™

BRITEPIX™ TEXTURE  
BRITEPIX™ PERSONALISATION

Auf Seite 250 finden Sie eine ausführliche Erklärung der Symbole.

# BIC® SUPER CLIP ADVANCE

## BIC® SUPER CLIP ADVANCE

1073 Opak

MOQ 250 Stk.  
Kombination Standardfarben

**MIX &  
MATCH**

Ohne Zusatzkosten

### Clip



Opak

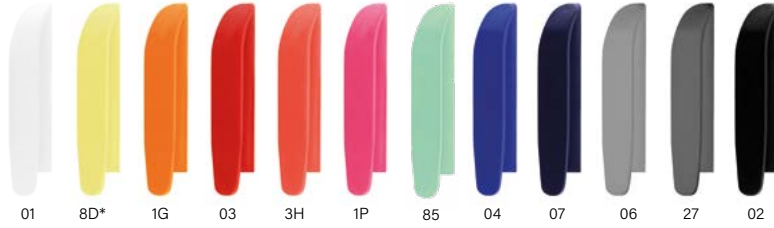

01 8D\* 1G 03 3H 1P 85 04 07 06 27 02

Transparent



51 87 93 88 86 89

### Schaft



Opak



01 03 1P 04 07 06 02

### Spitze

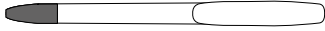

35

Sonderfarben:  $\geq 10.000$  Stück



Personalisierung

## BIC® SUPER CLIP ADVANCE

1073

**A SP:** max. 2 Farben

**B SP:** max. 1 Farbe

**C DG:** Digitaldruck

**D BP:** Digitaldruck

**BP Texture:** Digitaldruck

MOQ 250 Stk.

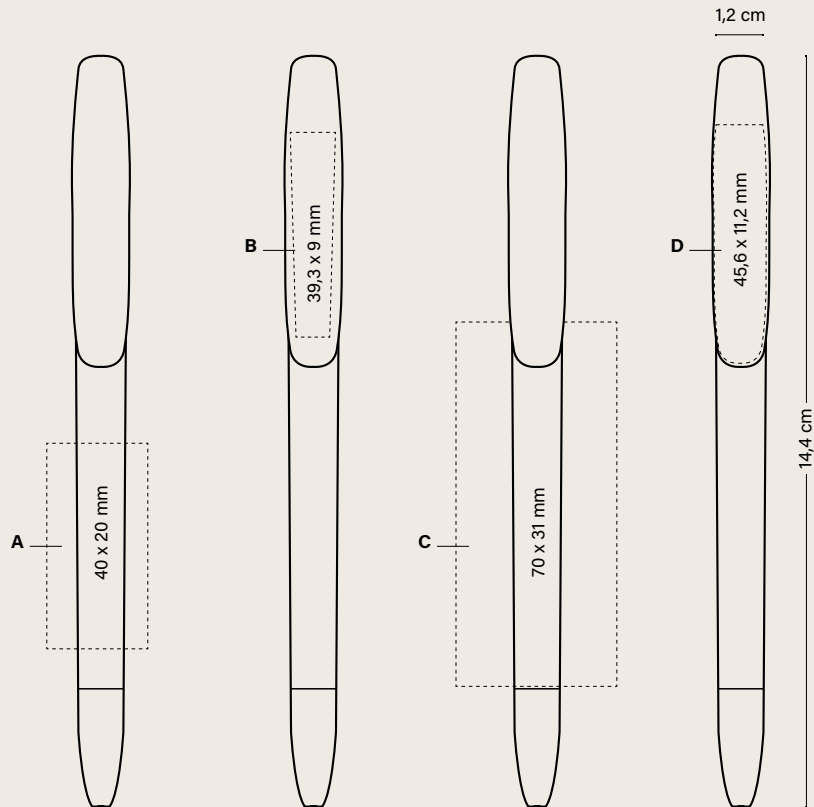

Preise (€)

BIC® SUPER CLIP ADVANCE	250-499	500-999	1000-2499	2500-4999	5000
1073					
SP	1,71	1,42	1,33	1,26	1,21
DG	2,09	1,71	1,61	1,51	1,47
BP	1,96	1,62	1,52	1,43	1,39

### Zusätzliche Druckkosten pro Farbe & pro Position

SP	0,17	0,14	0,14	0,14	0,13
BP	0,24	0,22	0,21	0,20	0,19
BP Texture	0,18	0,16	0,15	0,15	0,14

Die Preise beinhalten einen einfarbigen Druck der angeführten Drucktechnik an einer Position.

### OPTIONALE VERPACKUNG



ECO SLEEVE



PLASTIC POUCH



WINDOW BOX



COLLECTION BOX

Sammelbox  
(1, 2 und 3 Stück)



250 ± 2,6 KG

+ INFO SEITEN 240-245

### AUSSENVERPACKUNG

MIX & MATCH



SONDERFARBEN



IN BIC-WERKEN  
HERGESTELLT  
UND BEDRUCKT



HERGESTELLT IN SPANIEN



EINHALTUNG GESETZLICHER  
BESTIMMUNGEN



ISO  
certified



IMPRIM'VERT®



UBICITY™-PROGRAMM  
ERMÖGLICHT RECYCLING  
VON BIC-SCHREIBGERÄTEN



STROM ZU 100 % AUS  
ERNEUERBAREN QUELLEN

### SCHREIBGERÄT



KUGELSCHREIBER M  
Ø 1 MM

### DRUCKTECHNIKEN



SP  
SIEBDRUCK



DG  
DIGITALDRUCK



BP  
BRITEPIX™  
BRITEPIX™ TEXTURE  
BRITEPIX™  
PERSONALISATION

Auf Seite 250 finden Sie eine ausführliche Erklärung der Symbole.

# BIC® SUPER CLIP GLACÉ & ADVANCE

## Entdecken Sie den BIC® Super Clip in der neuen glamouröseren Version.

### BIC® SUPER CLIP GLACÉ

1082

Schreibfarbe



47G

76

014G

03G

04G

05G

100%

### BIC® SUPER CLIP GLACÉ ADVANCE

1084

Schreibfarbe



47G/35

05G/35

014G/35

03G/35

04G/35

76/35

100%



Nachfüllservice  
auf Anfrage

# BIC® SUPER CLIP GLACÉ & ADVANCE

## Spitze

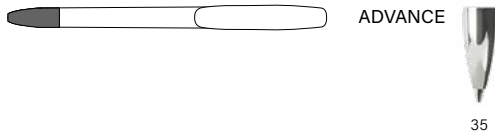

### Personalisierung

**BIC® SUPER CLIP GLACÉ**  
1082

**BIC® SUPER CLIP GLACÉ  
ADVANCE**  
1084

**A SP:** max. 1 Farbe  
**B SP:** max. 1 Farbe

MOQ 250 Stk.  
Kombination Standardfarben

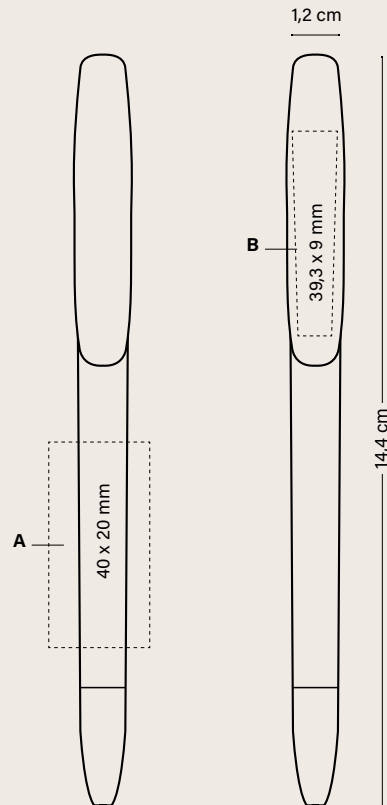

Preise (€)

BIC® SUPER CLIP GLACÉ	250-499	500-999	1000-2499	2500-4999	5000
1082					
SP	1,89	1,63	1,50	1,42	1,37
1084					
SP	2,31	1,90	1,75	1,65	1,60

### Zusätzliche Druckkosten pro Farbe & pro Position

SP	0,17	0,14	0,14	0,14	0,13
----	------	------	------	------	------

Die Preise beinhalten einen einfarbigen Druck der angeführten Drucktechnik an einer Position.

### OPTIONALE VERPACKUNG



+ INFO SEITEN 240-245

### AUSSENVERPACKUNG



250 ± 2,6 KG

Sammelbox  
(1, 2 und 3 Stück)



SONDERFARBEN



IN BIC-WERKEN  
HERGESTELLT  
UND BEDRUCKT



HERGESTELLT IN SPANIEN



EINHALTUNG GESETZLICHER  
BESTIMMUNGEN



ISO  
certified



IMPRIM'VERT®



UBICIVITY™-PROGRAMM  
ERMÖGLICHT RECYCLING  
VON BIC-SCHREIBGERÄTEN



STROM ZU 100 % AUS  
ERNEUERBAREN QUELLEN

### SCHREIBGERÄT



KUGELSCHREIBER M  
Ø 1 MM

### DRUCKTECHNIKEN



SP  
SIEBDRUCK



PRODUKTVIDEO

Auf Seite 250 finden Sie eine ausführliche Erklärung der Symbole.

BIC® SUPER CLIP SOFT & ADVANCE

Sie werden den unglaublichen Seidentouch  
unseres BIC® Super Clip mit  
Drehmechanismus zu schätzen wissen.



**BIC® SUPER CLIP SOFT**

1083

Schreibfarbe



02F

03F

07F

100%

**BIC® SUPER CLIP SOFT  
ADVANCE**

1085

Schreibfarbe



02F/35

03F/35

07F/35

100%



Nachfüllservice  
auf Anfrage

# BIC® SUPER CLIP SOFT & ADVANCE

## Spitze

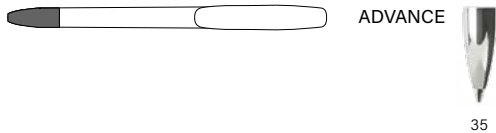

### Personalisierung

**BIC® SUPER CLIP SOFT**  
1083

**BIC® SUPER CLIP SOFT  
ADVANCE**  
1085

A SP: max. 1 Farbe

MOQ 250 Stk.  
Kombination Standardfarben

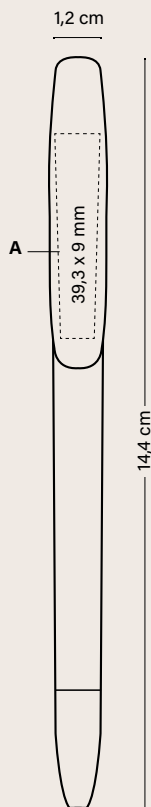

	Preise (€)				
	250-499	500-999	1000-2499	2500-4999	5000
<b>BIC® SUPER CLIP SOFT</b>					
1083					
<b>SP</b>	2,33	1,68	1,58	1,49	1,42
1085					
<b>SP</b>	2,89	2,30	2,16	2,08	1,94

### Zusätzliche Druckkosten pro Farbe & pro Position

<b>SP</b>	0,17	0,14	0,14	0,14	0,13
-----------	------	------	------	------	------

Die Preise beinhalten einen einfarbigen Druck der angeführten Drucktechnik an einer Position.

### OPTIONALE VERPACKUNG



ECO SLEEVE



PLASTIC POUCH



WINDOW BOX



COLLECTION BOX

Sammelbox  
(1, 2 und 3 Stück)



250 ± 2,6 KG

+ INFO SEITEN 240-245

### AUSSENVERPACKUNG



IN BIC-WERKEN  
HERGESTELLT  
UND BEDRUCKT



HERGESTELLT IN SPANIEN



EINHALTUNG GESETZLICHER  
BESTIMMUNGEN



ISO  
certified



IMPRIM'VERT®



UBIQUITY™-PROGRAMM  
ERMÖGLICHT RECYCLING  
VON BIC-SCHREIBGERÄTEN



STROM ZU 100 % AUS  
ERNEUERBAREN QUELLEN

### SCHREIBGERÄT



KUGELSCHREIBER M  
Ø 1 MM

### DRUCKTECHNIKEN



SP  
SIEBDRUCK



PRODUKTVIDEO

Auf Seite 250 finden Sie eine ausführliche Erklärung der Symbole.

BIC® SUPER CLIP ORIGIN

# Unser neuer BIC® Super Clip besteht aus natürlichen Inhaltsstoffen\*.

NEU!

ecolutions® AUS BIOBASIERTEM MATERIAL.

BIC® SUPER CLIP ORIGIN

1038

Schreibfarbe



→  
Nachfüllservice  
auf Anfrage

**ORIGIN**  
BIOBASED

BIC® Super Clip Origin  
besteht aus biobasiertem  
Material, das mit  
natürlichen Polymeren und  
ohne Erdöl oder fossile  
Brennstoffe hergestellt  
wird\*.



Hergestellt mit **Rilsanöl** und anderen  
Materialien pflanzlichen Ursprungs.\*

*Aufgrund der Verwendung natürlicher  
Materialien weisen unsere Stifte  
einzigartige Farbvariationen auf, die den  
authentischen und unverwechselbaren  
Charakter jedes Einzelstücks  
unterstreichen.  
Machen Sie sich den natürlichen Charme  
zu eigen!*



Hergestellt und bedruckt in Fabriken,  
die zu **100 % mit Strom** aus  
**erneuerbaren Quellen** betrieben  
werden.



**Schaft und Clip sind  
zu 100 % biologischen  
Ursprungs.**



Das **UBICITY-PROGRAMM**, das von BIC in  
Zusammenarbeit mit Terracycle entwickelt wurde,  
ermöglicht das Recycling der Kugelschreiber.



60

70

600



# BIC® SUPER CLIP ORIGIN

## Personalisierung

### BIC® SUPER CLIP ORIGIN

1038

A SP: max. 1 Farbe

MOQ 250 Stk.  
Kombination Standardfarben

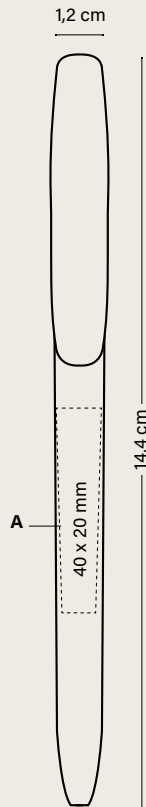

Preise (€)

BIC® SUPER CLIP ORIGIN	250-499	500-999	1000-2499	2500-4999	5000
1038					
SP	1,80	1,72	1,46	1,29	1,21

Die Preise beinhalten einen einfarbigen Siebdruck an einer Position.

## OPTIONALE VERPACKUNG



ECO SLEEVE

+ INFO SEITEN 240-245



PLASTIC POUCH



WINDOW BOX



COLLECTION BOX

Sammelbox  
(1, 2 und 3 Stück)

## AUSSENVERPACKUNG



250 ± 2,6 KG



SONDERFARBEN



IN BIC-WERKEN  
HERGESTELLT  
UND BEDRUCKT



HERGESTELLT IN SPANIEN



EINHALTUNG GESETZLICHER  
BESTIMMUNGEN



ISO  
certified



IMPRIM'VERT®

**ORIGIN**  
BIOBASED



UBICITY™-PROGRAMM  
ERMÖGLICHT RECYCLING  
VON BIC-SCHREIBGERÄTEN



STROM ZU 100% AUS  
ERNEUERBAREN QUELLEN

## DRUCKTECHNIKEN



SP  
SIEBDRUCK

**BIC® WIDE BODY™**

## **Die richtige Größe, um den Wert Ihrer Marke widerzuspiegeln!**

Breites Profil und eine Vielzahl von  
Möglichkeiten, Ihre Botschaft klar  
zu vermitteln.





Geprägter Kul't  
- BIC® Boy

## BIC® WIDE BODY™

1079 Opak Chrome

1080 Opak

Schreibfarbe



Rote Mine auf Anfrage erhältlich



360°-  
Druck

100%

Nur mit weißem  
Schaft erhältlich



## BIC® WIDE BODY™

ecolutions® 1E80 Opak

Schreibfarbe



Rote Mine auf Anfrage  
erhältlich



360°-  
Druck

100%

Nur mit weißem  
Schaft erhältlich



ECO-Version  
und Standard zum gleichen Preis!

ecolutions®



HERGESTELLT AUS 94%  
RECYCELTEM MATERIAL\*



OBST-UND  
GEMÜSEVERPACKUNGEN

MIX &  
MATCH



SONDERFARBEN



IN BIC-WERKEN  
HERGESTELLT  
UND BEDRUCKT



HERGESTELLT IN SPANIEN



EINHALTUNG GESETZLICHER  
BESTIMMUNGEN



ISO  
certified



IMPRIM'VERT®

ecolutions®



OBST-UND  
GEMÜSEVER-  
PACKUNGEN



UBICITY™-PROGRAMM  
ERMÖGLICHT RECYCLING  
VON BIC-SCHREIBGERÄTEN



STROM ZU 100 % AUS  
ERNEUERBAREN QUELLEN

SCHREIBGERÄT



KUGELSCHREIBER M  
Ø 1 MM

DRUCKTECHNIKEN



SIEBDRUCK



DIGITALDRUCK

Auf Seite 260 finden Sie eine ausführliche Erklärung der Symbole.

\*Der Prozentsatz wird vom gesamten Schaftgewicht berechnet. Da das Produkt aus recycelter Rohstoffen hergestellt wird, können wir nicht garantieren, dass die im Katalog dargestellten Farben oder auch kundenspezifische Farben immer genau gleich aussehen.

**BIC® WIDE BODY™**

1080 Gefroret

Schreibfarbe



40

63

67

68

69

66

71

100%

Unsere  
größte  
Druckfläche



**BIC® WIDE BODY™**

**MINI DIGITAL**

1893 Opak

1896 Chrome Opak

Schreibfarbe



01

01

100%

360°-  
Druck

Nur mit weißem  
Schaft erhältlich



## BIC® WIDE BODY™

1080 Opak  
ecolutions® 1E80 Opak  
1080 Gefrostet

## BIC® WIDE BODY™ MINI DIGITAL

1893 Opak  
1896 Chrome Opak

MOQ 250 Stk.  
Kombination Standardfarben

**MIX & MATCH**

Ohne Zusatzkosten

### Endstück



Opak



Gefrostet



Chrome

35

### Clip

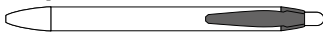

Opak

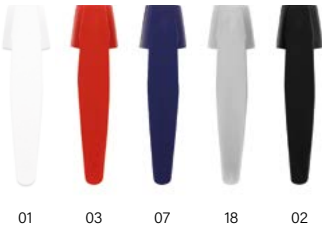

Gefrostet

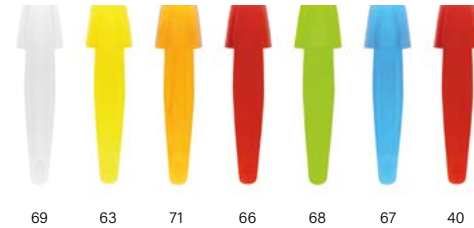

### Schaft



Opak



Gefrostet

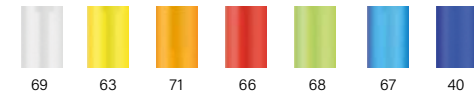

Opak



1E

**ecolutions® \*\***



Auf Wunsch können wir Ihre Grafik ohne Zusatzkosten mit einem Möbiusschleifen-Druck versehen. Bitte geben Sie diesen Wunsch bei der Bestellung an. (Der Möbiusschleifen-Druck wird standardmäßig in der linken Ecke platziert.)



OBST-UND GEMÜSEVERPACKUNGEN

### Spitze

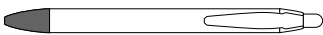

Opak

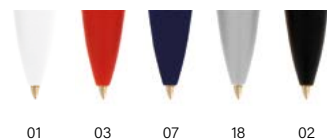

Gefrostet



Chrome

35

Sonderfarben: ≥ 10.000 Stück



**MIX & MATCH**



SONDERFARBEN



IN BIC-WERKEN HERGESTELLT UND BEDRUCKT



HERGESTELLT IN SPANIEN



EINHALTUNG GESETZLICHER BESTIMMUNGEN



ISO certified



IMPRIM'VERT®

ecolutions®



OBST-UND GEMÜSEVERPACKUNGEN



UBICITY™-PROGRAMM ERMÖGLICHT RECYCLING VON BIC-SCHREIBGERÄTEN



STROM ZU 100 % AUS ERNEUERBAREN QUELLEN

SCHREIBGERÄT



KUGELSCHREIBER M Ø 1 MM

DRUCKTECHNIKEN



SIEBDRUCK



DIGITALDRUCK

\*Solange der Vorrat reicht

\*\* Da das Produkt aus recycelter Rohstoffen hergestellt wird, können wir nicht garantieren, dass die im Katalog dargestellten Farben oder auch kundenspezifische Farben immer genau gleich aussehen

# BIC® WIDE BODY™

## BIC® WIDE BODY™

1080 Opak  
1079 Opak Chrome  
eColutions® 1E80

A/C SP: max. 2 Farben

B/F SP: max. 1 Farbe

D DG: Digitaldruck (Bereich für Bilder/Hintergrund)

E DG: Digitaldruck (Bereich für Text)

MOQ 250 Stk. (SP)

MOQ 500 Stk. (DG)

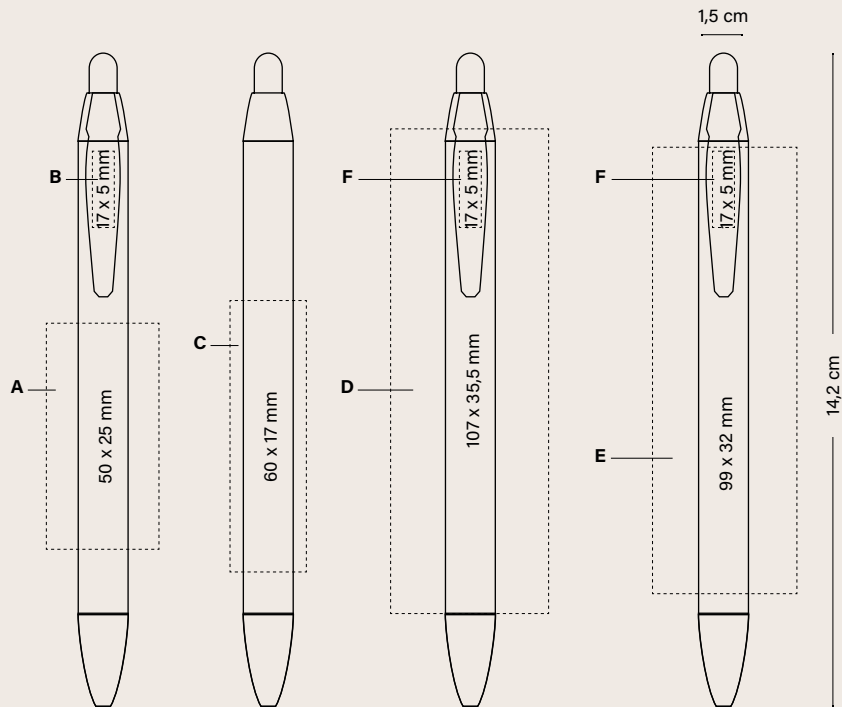

	Preise (€)				
BIC® WIDE BODY™	250-499	500-999	1000-2499	2500-4999	5000
1080 / eColutions® 1E80					
SP	1,38	1,02	0,96	0,90	0,82
DG	-	1,42	1,32	1,23	1,15
1079					
SP	2,39	1,94	1,79	1,70	1,56
DG	-	2,32	2,16	2,05	1,91

### Zusätzliche Druckkosten pro Farbe & pro Position

SP	0,17	0,14	0,14	0,14	0,13
----	------	------	------	------	------

Die Preise beinhalten einen einfarbigen Druck der angeführten Drucktechnik an einer Position.

### OPTIONALE VERPACKUNG



+ INFO SEITEN 240-245

### AUSSENVERPACKUNG



Sammelbox  
(1, 2 und 3 Stück)

**BIC® WIDE BODY™  
MINI DIGITAL**

1893

**BIC® WIDE BODY™  
MINI CHROME DIGITAL**

1896

**A DG:** Digitaldruck (Bereich für Bilder/Hintergrund)  
**B DG:** Digitaldruck (Bereich für Text)

MOQ 500 Stk. (DG)

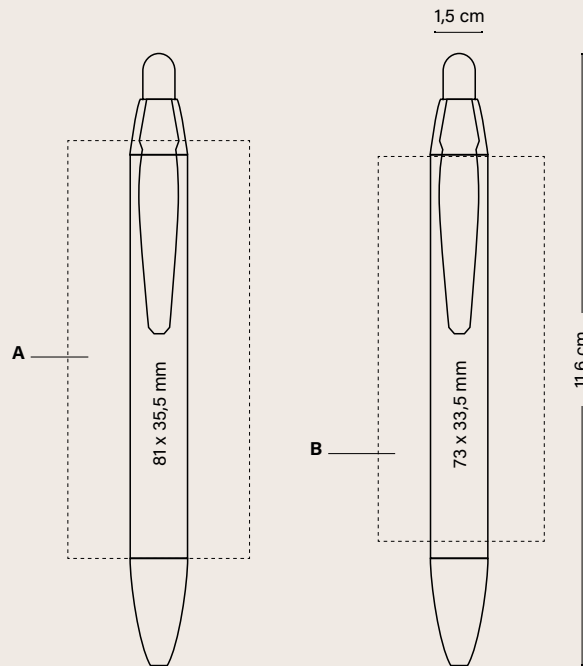

	Preise (€)			
	500-999	1000-2499	2500-4999	5000
<b>BIC® WIDE BODY™ MINI DIGITAL</b>				
1893				
<b>DG</b>	1,25	1,16	1,09	1,03
1896				
<b>DG</b>	2,16	2,02	1,92	1,76

Die Preise beinhalten den Digitaldruck am Schaft.

**OPTIONALE VERPACKUNG**



ECO SLEEVE



PLASTIC POUCH



WINDOW BOX



COLLECTION BOX

**AUSSENVERPACKUNG**



Sammelbox  
(1, 2 und 3 Stück)

250 ± 2,6KG

+ INFO SEITEN 240-245

**MIX &  
MATCH**



SONDERFARBEN



IN BIC-WERKEN  
HERGESTELLT  
UND BEDRUCKT



HERGESTELLT IN SPANIEN



EINHALTUNG GESETZLICHER  
BESTIMMUNGEN



ISO  
certified



IMPRIM'VERT®  
eColutions®



OBST-UND  
GEMÜSEVERPACKUNGEN



UBICUITY™-PROGRAMM  
ERMÖGLICHT RECYCLING  
VON BIC-SCHREIBGERÄTEN



STROM ZU 100 % AUS  
ERNEUERBAREN QUELLEN

**SCHREIBGERÄT**



KUGELSCHREIBER M  
Ø 1 MM

**DRUCKTECHNIKEN**



SP  
SIEBDRUCK



DG  
DIGITALDRUCK

Auf Seite 250 finden Sie eine ausführliche Erklärung der Symbole.







## BIC® 4 COLOURS®

Der weltbekannte BIC® 4 Colours® Kugelschreiber bietet Ihnen die Verwendung von vier verschiedenen Tintenfarben in einem Stift. Damit ist er eine ausgezeichnete Wahl für das Organisieren von Notizen oder Notieren von Daten in verschiedenen Farben. Dieser vielseitige Kugelschreiber hat eine Strichstärke von 1,0 mm und ist mit langlebiger Tinte ausgestattet. Für zusätzlichen Komfort können Sie ein Trage- oder Schlüsselband befestigen und ihn immer dabei haben. Entdecken Sie alle Versionen: Classic, Sun, Fashion, Fine, Shine, Fluo, 3+1<sup>HB</sup> (mit Druckbleistift), Glacé, Soft, Wood Style und die neuesten Versionen Pastel, Bicolor, Gradient und Flags Collection.

**BICOLOR  
GRADIENT  
PASTEL  
FASHION  
SUN  
FINE  
FLUO**

**SHINE  
GLACÉ  
SOFT  
WOOD STYLE  
FLAGS COLLECTION  
3+1<sup>HB</sup>**

# BIC® 4 COLOURS® Immer ein Kultmodell.



DIE LÖSUNG FÜR  
FARBENFROHE  
KOMMUNIKATION!

*Jetzt auch auf farbigen  
Schäften*

## BIC® 4 COLOURS®

1100 Opak  
1101 Mit Lanyard  
Schreibfarbe  
●●●●



01/01

02/02

01/03

01/05

01/02

01/12

01/07

**NEU!**

Neue  
bedruckbare  
Fläche

360°-  
Druck



Nachfüllservice  
auf Anfrage

Personalisierung

**BIC® 4 COLOURS®**

1100/1101

**A SP:** max. 4 Farben

**B DG:** Digitaldruck (Bereich für Bilder/Hintergrund)

**C BP:** BritePix Digitaldruck

**D SP:** 1 Farbe (Nur für weiße Oberteile)

MOQ 250 Stk. (SP, DG)

MOQ 100 Stk. (BP)

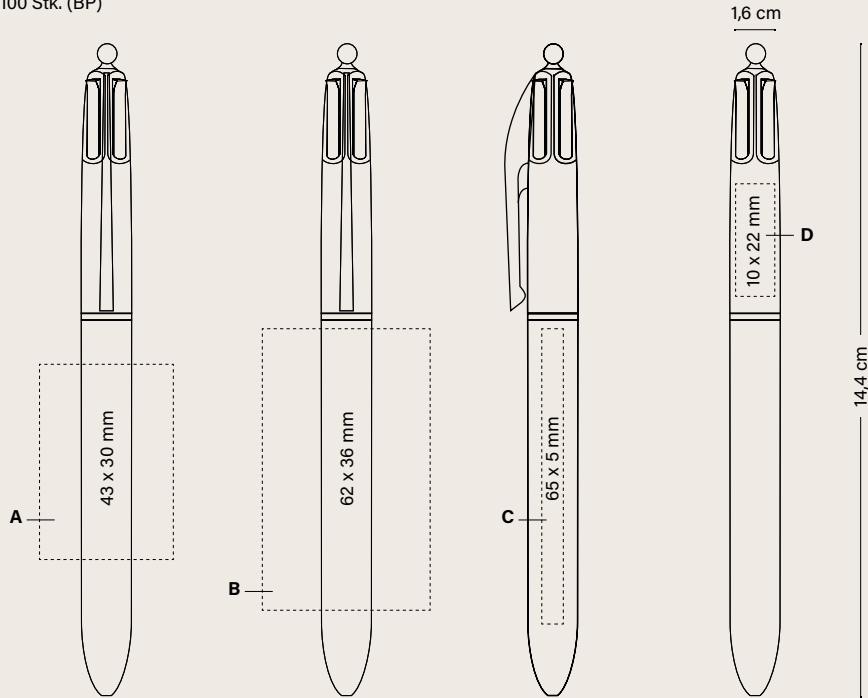

BIC® 4 COLOURS®	Preise (€)					
	100-249	250-499	500-999	1000-2499	2500-4999	5000
1100						
SP	-	3,51	3,18	2,94	2,75	2,59
DG	-	4,80	4,35	4,04	3,75	3,54
BP	4,65	3,79	3,43	3,19	2,99	2,81
1101 (Lanyard)						
SP	-	3,98	3,61	3,34	3,14	2,94
DG	-	5,26	4,78	4,42	4,12	3,90
BP	5,21	4,26	3,86	3,58	3,37	3,17

**Zusätzliche Druckkosten pro Farbe & pro Position**

SP	-	0,17	0,14	0,14	0,14	0,13
BP	0,26	0,24	0,22	0,21	0,20	0,19
BP Texture	0,20	0,18	0,16	0,15	0,15	0,14
Druck auf Oberteil	-	0,17	0,14	0,14	0,14	0,13

Die Preise beinhalten einen einfarbigen Druck der angeführten Drucktechnik an einer Position.

**OPTIONALE VERPACKUNG**



ECO SLEEVE



PLASTIC POUCH



WINDOW BOX



COLLECTION BOX



Sammelbox  
(1, 2 und 3 Stück)

+ INFO SEITEN 240-245

**AUSSENVERPACKUNG**

250 ± 3,2KG



SONDERFARBEN



IN BIC-WERKEN  
HERGESTELLT  
UND BEDRUCKT



HERGESTELLT IN FRANKREICH



EINHALTUNG GESETZLICHER  
BESTIMMUNGEN



ISO  
certified



IMPRIM'VERT®



UBICLIVITY™-PROGRAMM  
ERMÖGLICHT RECYCLING  
VON BIC-SCHREIBGERÄTEN



STROM ZU 100 % AUS  
ERNEUERBAREN QUELLEN

**SCHREIBGERÄT**



KUGELSCHREIBER M  
Ø 1 MM

**DRUCKTECHNIKEN**



SIEBDRUCK



DIGITALDRUCK



BRITPIX™

# BIC® 4 COLOURS® BICOLOR Ein Metallic-Look mit künstlerischer Note.

## BIC® 4 COLOURS® BICOLOR

1069 Opak  
1076 mit Lanyard  
Schreibfarbe



01/04G/47



01/05G/47



01/80/47



01/4R/47

NEU!

Neue  
Druckfläche



Nachfüllservice  
auf Anfrage

Personalisierung

**BIC® 4 COLOURS® BICOLOR**

1069/1076

**A SP:** max. 2 Farben

**B SP:** max. 1 Farbe

MOQ 250 Stk.

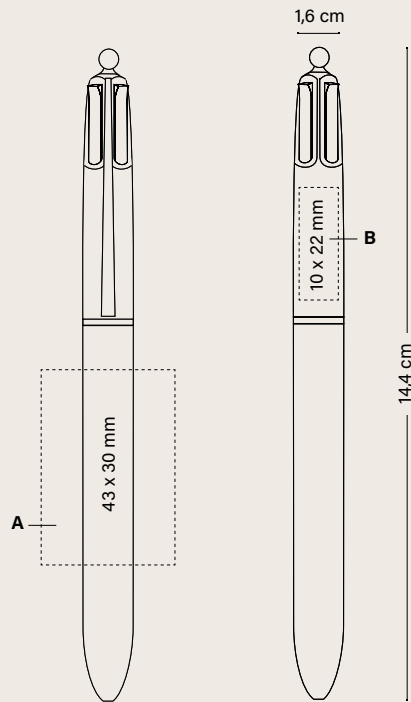

Preise (€)

BIC® 4 COLOURS® BICOLOR	100-249	250-499	500-999	1000-2499	2500-4999	5000
1069 Opak						
SP	-	4,91	4,46	4,11	3,85	3,62
1076 mit Lanyard						
SP	-	5,41	4,91	4,51	4,24	3,99
Zusätzliche Druckkosten pro Farbe & pro Position						
SP	-	0,17	0,14	0,14	0,14	0,13
<b>Druck auf Oberteil</b>	-	0,17	0,14	0,14	0,14	0,13

Die Preise beinhalten einen einfarbigen Druck der angeführten Drucktechnik an einer Position.

OPTIONALE VERPACKUNG



+ INFO SEITEN 240-245

AUSSENVERPACKUNG



SONDERFARBEN



IN BIC-WERKEN  
HERGESTELLT  
UND BEDRUCKT



HERGESTELLT IN FRANKREICH



EINHALTUNG GESETZLICHER  
BESTIMMUNGEN



ISO  
certified



IMPRIM'VERT®



UBCITY™-PROGRAMM  
ERMÖGLICHT RECYCLING  
VON BIC-SCHREIBGERÄTEN



STROM ZU 100 % AUS  
ERNEUERBAREN QUELLEN

SCHREIBGERÄT



KUGELSCHREIBER M  
Ø 1 MM

DRUCKTECHNIKEN



SIEBDRUCK

# BIC® 4 COLOURS® GRADIENT

## Die beste Sommer-Stimmung.

### BIC® 4 COLOURS® GRADIENT

1074 Opak  
1075 mit Lanyard  
Schreibfarbe



**NEU!**

Neue  
Druckfläche



Nachfüllservice  
auf Anfrage

01/3G/8D/4R

Personalisierung

**BIC® 4 COLOURS® GRADIENT**

1074/1075

**A SP:** max. 2 Farben

**B SP:** max. 1 Farbe

MOQ 250 Stk.

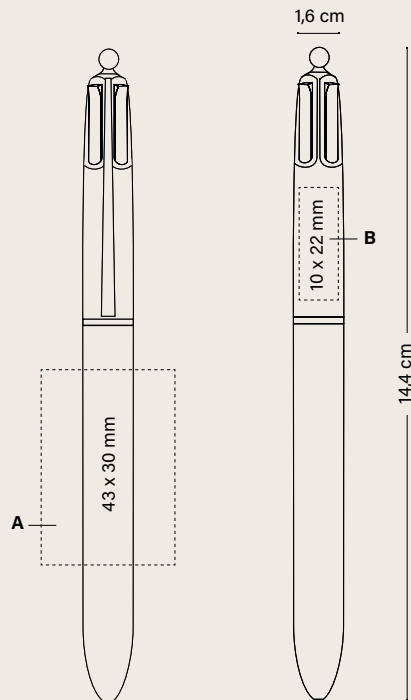

	Preise (€)					
<b>BIC® 4 COLOURS® GRADIENT</b>	100-249	250-499	500-999	1000-2499	2500-4999	5000
1074						
<b>SP</b>	-	4,91	4,46	4,11	3,85	3,62
1075 (Lanyard)						
<b>SP</b>	-	5,41	4,91	4,51	4,24	3,99
<b>Zusätzliche Druckkosten pro Farbe &amp; pro Position</b>						
<b>SP</b>	-	0,17	0,14	0,14	0,14	0,13
<b>Druck auf Oberteil</b>	-	0,17	0,14	0,14	0,14	0,13
Die Preise beinhalten einen einfarbigen Druck der angeführten Drucktechnik an einer Position.						
<b>Zusätzliche Druckkosten pro Farbe &amp; pro Position</b>						
<b>SP</b>	-	0,17	0,14	0,14	0,14	0,13
<b>Druck auf Oberteil</b>	-	0,17	0,14	0,14	0,14	0,13
Die Preise beinhalten einen einfarbigen Druck der angeführten Drucktechnik an einer Position.						

**OPTIONALE VERPACKUNG**



ECO SLEEVE

+ INFO SEITEN 240-245



PLASTIC POUCH



WINDOW BOX



COLLECTION BOX



250 ± 3,2KG

Sammelbox (1, 2 und 3 Stück)

**AUSSENVERPACKUNG**



SONDERFARBEN



IN BIC-WERKEN HERGESTELLT UND BEDRUCKT



FABRIQU  EN FRANCE  
HERGESTELLT IN FRANKREICH



EINHALTUNG GESETZLICHER BESTIMMUNGEN



ISO certified



IMPRIM'VERT®



UBICLITY™-PROGRAMM  
ERMÖGLICHT RECYCLING  
VON BIC-SCHREIBGERÄTEN



STROM ZU 100% AUS  
ERNEUERBAREN QUELLEN

**SCHREIBGERÄT**



KUGELSCHREIBER M  
Ø 1 MM

**DRUCKTECHNIKEN**



SIEBDRUCK

BIC® 4 COLOURS® PASTEL

Vintage-Farben, eine  
verträumte Bildsprache.

**NEU!**

**BIC® 4 COLOURS® PASTEL**

1071 Opak  
1072 mit Lanyard  
Schreibfarbe



84



8D



83



Nachfüllservice  
auf Anfrage



Personalisierung

**BIC® 4 COLOURS® PASTEL**

1071/1072

A SP: max. 4 Farben

MOQ 250 Stk.

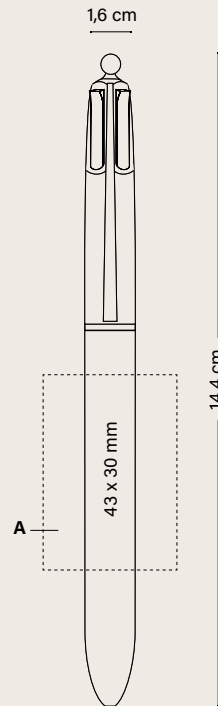

Preise (€)

BIC® 4 COLOURS® PASTEL	100-249	250-499	500-999	1000-2499	2500-4999	5000
1071						
SP	-	3,51	3,18	2,94	2,75	2,59
1072 (Lanyard)						
SP	-	3,98	3,61	3,34	3,14	2,94

Die Preise beinhalten einen einfarbigen Druck der angeführten Drucktechnik an einer Position.

Zusätzliche Druckkosten pro Farbe & pro Position

SP	-	0,17	0,14	0,14	0,14	0,13
Druck auf Oberteil	-	0,17	0,14	0,14	0,14	0,13

Die Preise beinhalten einen einfarbigen Druck der angeführten Drucktechnik an einer Position.

OPTIONALE VERPACKUNG

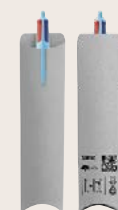

ECO SLEEVE



PLASTIC POUCH



WINDOW BOX



COLLECTION BOX



250 ± 3,2KG

Sammelbox  
(1, 2 und 3 Stück)

+ INFO SEITEN 240-245

AUSSENVERPACKUNG



SONDERFARBEN



IN BIC-WERKEN  
HERGESTELLT  
UND BEDRUCKT



HERGESTELLT IN FRANKREICH



EINHALTUNG GESETZLICHER  
BESTIMMUNGEN



ISO certified



IMPRIM'VERT®



UBCITY™-PROGRAMM  
ERMÖGLICHT RECYCLING  
VON BIC-SCHREIBGERÄTEN



STROM ZU 100% AUS  
ERNEUERBAREN QUELLEN

SCHREIBGERÄT



KUGELSCHREIBER M  
Ø 1 MM

DRUCKTECHNIKEN



SP  
SIEBDRUCK



**DIE LÖSUNG FÜR  
FARBENFROHE  
KOMMUNIKATION!**

*Jetzt auch auf  
farbigen Schäften*

**4 COLOURS® FASHION**

- 1102 Opak
- 1108 Mit Lanyard
- Schreibfarbe  
●●●●



Personalisierung

**BIC® 4 COLOURS® FASHION**  
1102/1108

- A SP:** max. 4 Farben
  - B DG:** (Bereich für Bilder/Hintergrund)
  - C BP:** Digitaldruck
  - D SP:** max. 1 Farbe
- MOQ 250 Stk. (SP, DG)  
MOQ 100 Stk. (BP)

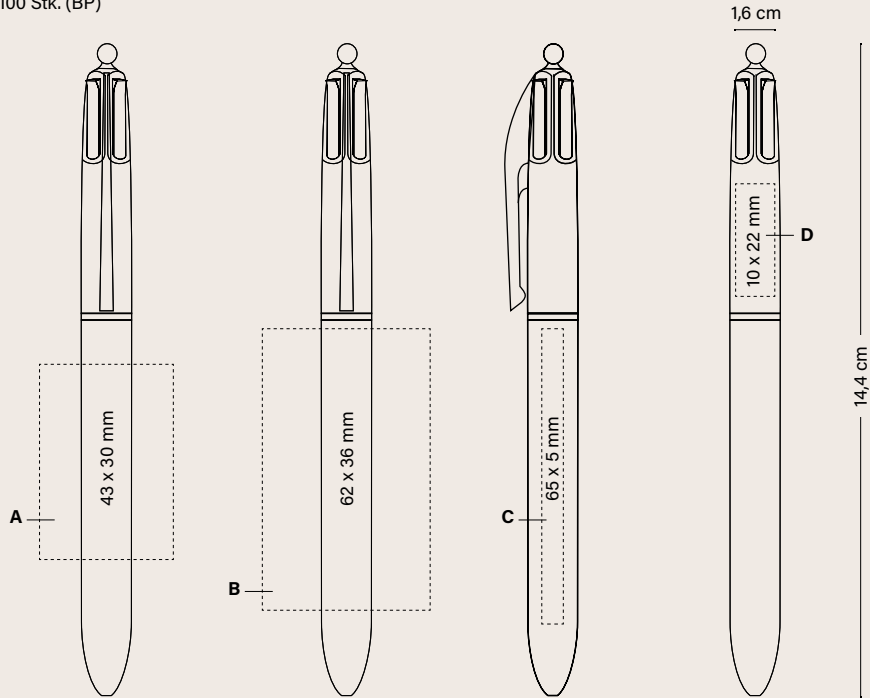

Preise (€)

BIC® 4 COLOURS® FASHION	100-249	250-499	500-999	1000-2499	2500-4999	5000
1102						
SP	-	3,51	3,18	2,94	2,75	2,59
DG	-	4,80	4,35	4,04	3,75	3,54
BP	4,65	3,79	3,43	3,19	2,99	2,81
1108 (Lanyard)						
SP	-	3,98	3,61	3,34	3,14	2,94
DG	-	5,26	4,78	4,42	4,12	3,90
BP	5,21	4,26	3,86	3,58	3,37	3,17
<b>Zusätzliche Druckkosten pro Farbe &amp; pro Position</b>						
SP	-	0,17	0,14	0,14	0,14	0,13
BP	0,26	0,24	0,22	0,21	0,20	0,19
BP Texture	0,20	0,18	0,16	0,15	0,15	0,14
Druck auf Oberteil	-	0,17	0,14	0,14	0,14	0,13

Die Preise beinhalten einen einfarbigen Druck der angeführten Drucktechnik an einer Position.

OPTIONALE VERPACKUNG

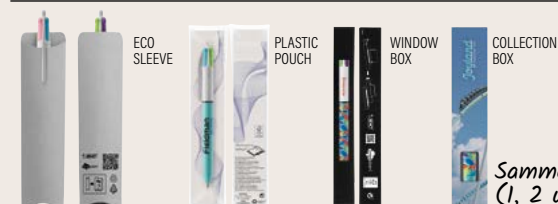

+ INFO SEITEN 240-245

AUSSENVERPACKUNG



250 ± 3,2KG

Sammelbox  
(1, 2 und 3 Stück)



SONDERFARBEN



IN BIC-WERKEN  
HERGESTELLT  
UND BEDRUCKT



FABRIQU  EN FRANCE  
HERGESTELLT IN FRANKREICH



EINHALTUNG GESETZLICHER  
BESTIMMUNGEN



ISO  
certified



IMPRIM'VERT®



UBCILITY™-PROGRAMM  
ERMÖGLICHT RECYCLING  
VON BIC-SCHREIBGERÄTEN



STROM ZU 100 % AUS  
ERNEUERBAREN QUELLEN

SCHREIBGERÄT



KUGELSCHREIBER M  
0.1 MM

DRUCKTECHNIKEN



SP  
SIEBDRUCK



BP  
BRITEPIX™  
BRITEPIX™ TEXTURE  
BRITEPIX™  
PERSONALISATION



DIE LÖSUNG FÜR  
FARBENFROHE  
KOMMUNIKATION!

**BIC® 4 COLOURS® SUN**

1097 OpaK  
1098 Mit Lanyard  
Schreibfarbe  
● ● ● ●



Leuchtende Farben:  
orange & gelb

Neue  
Druckfläche



Nachfüllservice  
auf Anfrage

01/12

01/12

100%

Personalisierung

**BIC® 4 COLOURS® SUN**

1097/1098

**A SP:** max. 4 Farben

**B DG:** Digital print (Bereich für Bilder/Hintergrund)

**C BP:** Digitaldruck

**D SP:** max. 1 Farbe

MOQ 250 Stk. (SP, DG)

MOQ 100 Stk. (BP)

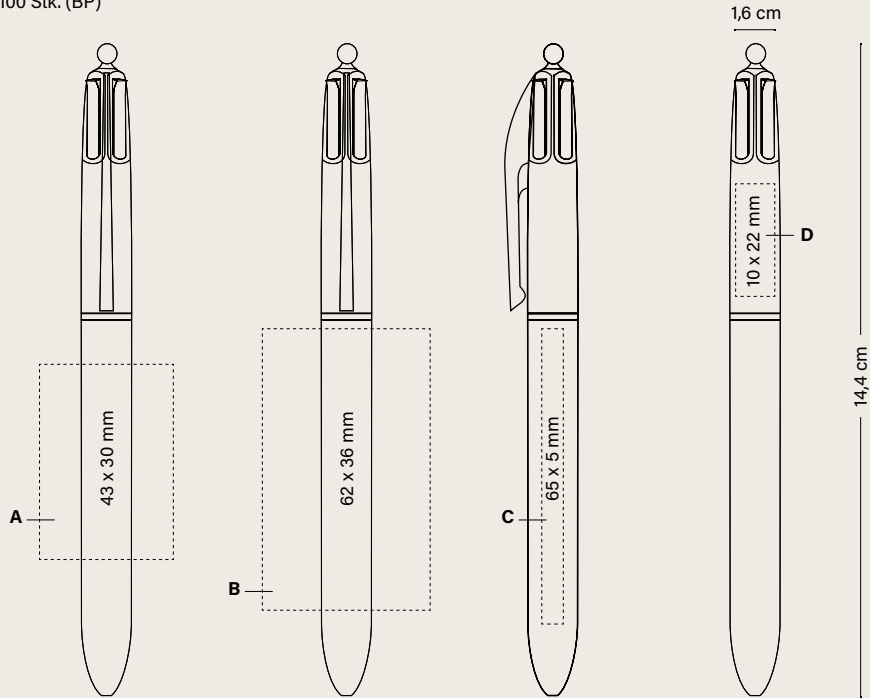

	Preise (€)					
BIC® 4 COLOURS® SUN	100-249	250-499	500-999	1000-2499	2500-4999	5000
1097						
SP	-	3,51	3,18	2,94	2,75	2,59
DG	-	4,80	4,35	4,04	3,75	3,54
BP	4,65	3,79	3,43	3,19	2,99	2,81
1098 (lanyard)						
SP	-	3,98	3,61	3,34	3,14	2,94
DG	-	5,26	4,78	4,42	4,12	3,90
BP	5,21	4,26	3,86	3,58	3,37	3,17

**Zusätzliche Druckkosten pro Farbe & pro Position**

SP	-	0,17	0,14	0,14	0,14	0,13
BP	0,26	0,24	0,22	0,21	0,20	0,19
BP Texture	0,20	0,18	0,16	0,15	0,15	0,14
Druck auf Oberteil	-	0,17	0,14	0,14	0,14	0,13

Die Preise beinhalten einen einfarbigen Druck der angeführten Drucktechnik an einer Position.

**OPTIONALE VERPACKUNG**



ECO SLEEVE



PLASTIC POUCH



WINDOW BOX



COLLECTION BOX



Sammelbox (1, 2 und 3 Stück)

+ INFO SEITEN 240-245

**AUSSENVERPACKUNG**

250 ± 3,2KG



SONDERFARBEN



IN BIC-WERKEN HERGESTELLT UND BEDRUCKT



FABRIQU  EN FRANCE  
HERGESTELLT IN FRANKREICH



EINHALTUNG GESETZLICHER BESTIMMUNGEN



ISO certified



IMPRIM'VERT®



UBICUITY™-PROGRAMM  
ERM GLICHT RECYCLING  
VON BIC-SCHREIBGER TEN



STROM ZU 100 % AUS  
ERNEUERBAREN QUELLEN

**SCHREIBGER T**



KUGELSCHREIBER M  
01 MM

**DRUCKTECHNIKEN**



SIEBDRUCK



DIGITALDRUCK



BRITEPIX™  
BRITEPIX™ TEXTURE  
BRITEPIX™  
PERSONALISATION



DIE LÖSUNG FÜR  
FARBENFROHE  
KOMMUNIKATION!

**BIC® 4 COLOURS® FINE**

1109 Opak  
1111 Mit Lanyard  
Schreibfarbe  
●●●●



0,8 mm  
Strichstärke

Personalisierung

**BIC® 4 COLOURS® FINE**

1109/1111

**A SP:** max. 4 Farben

**B DG:** Digital print

**C BP:** Digitaldruck

**D SP:** max. 1 Farbe

MOQ 250 Stk. (SP, DG)

MOQ 100 Stk. (BP)

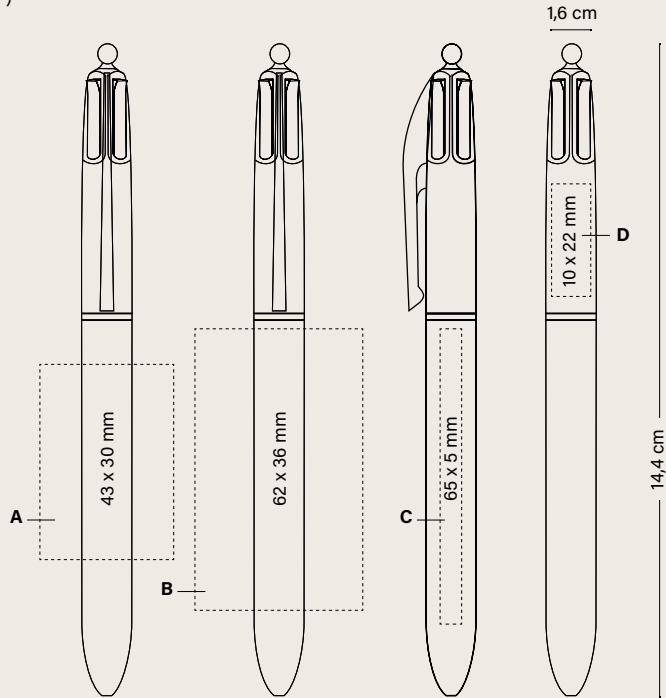

Preise (€)

BIC® 4 COLOURS® FINE	100-249	250-499	500-999	1000-2499	2500-4999	5000
1109						
SP	-	3,51	3,18	2,94	2,75	2,59
DG	-	4,80	4,35	4,04	3,75	3,54
BP	4,65	3,79	3,43	3,19	2,99	2,81
1111 (lanyard)						
SP	-	3,98	3,61	3,34	3,14	2,94
DG	-	5,26	4,78	4,42	4,12	3,90
BP	5,21	4,26	3,86	3,58	3,37	3,17

**Zusätzliche Druckkosten pro Farbe & pro Position**

SP	-	0,17	0,14	0,14	0,14	0,13
BP	0,26	0,24	0,22	0,21	0,20	0,19
BP Texture	0,20	0,18	0,16	0,15	0,15	0,14
Druck auf Oberteil	-	0,17	0,14	0,14	0,14	0,13

Die Preise beinhalten einen einfarbigen Druck der angeführten Drucktechnik an einer Position.

**OPTIONALE VERPACKUNG**



ECO SLEEVE



PLASTIC POUCH



WINDOW BOX



COLLECTION BOX



Sammelbox (1, 2 und 3 Stück)

+ INFO SEITEN 240-245

**AUSSENVERPACKUNG**

250 ± 3,2KG



SONDERFARBEN



IN BIC-WERKEN HERGESTELLT UND BEDRUCKT



FABRIQU  EN FRANCE  
HERGESTELLT IN FRANKREICH



EINHALTUNG GESETZLICHER BESTIMMUNGEN



ISO certified



IMPRIM'VERT®



UBICUITY™-PROGRAMM  
ERMÖGLICHT RECYCLING  
VON BIC-SCHREIBGERÄTEN



STROM ZU 100 % AUS  
ERNEUERBAREN QUELLEN

**SCHREIBGERÄT**



KUGELSCHREIBER M  
Ø 0,8 MM

**DRUCKTECHNIKEN**



SIEBDRUCK



DIGITALDRUCK



BRITEPIX™  
BRITEPIX™ TEXTURE  
BRITEPIX™  
PERSONALISATION

**BIC® 4 COLOURS® FLUO**

1114 OpaK  
1116 Mit Lanyard  
Schreibfarbe  
●●●●



01/4D



4 Tinten, eine davon Fluo!

Neue Druckfläche

Nachfüllservice auf Anfrage

100%

01/4D



Personalisierung

## BIC® 4 COLOURS® FLUO

1114/1116

**A SP:** max. 4 Farben

**B BP:** Digitaldruck

**C SP:** max. 1 Farbe

MOQ 250 Stk. (SP, DG)

MOQ 100 Stk. (BP)

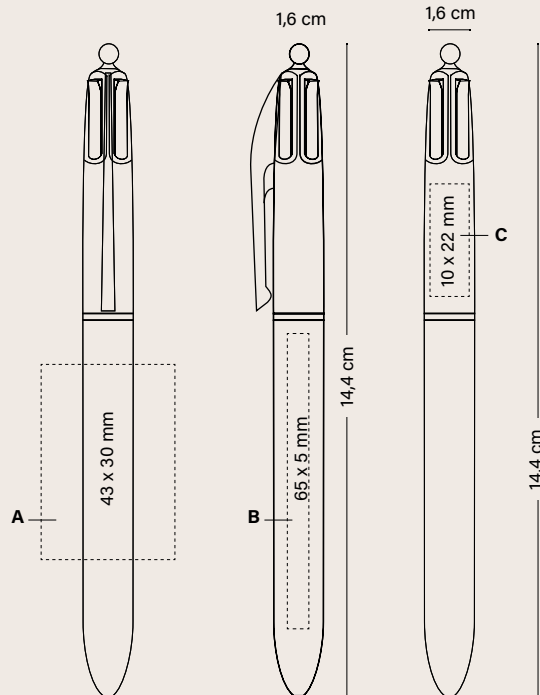

BIC® 4 COLOURS® FLUO	Preise (€)					
	100-249	250-499	500-999	1000-2499	2500-4999	5000
1114						
<b>SP</b>	-	3,80	3,43	3,18	2,98	2,81
<b>BP</b>	4,65	4,08	3,69	3,42	3,20	3,03
1116 (Lanyard)						
<b>SP</b>	-	4,31	3,89	3,59	3,38	3,19
<b>BP</b>	5,56	4,58	4,14	3,83	3,61	3,41
<b>Zusätzliche Druckkosten pro Farbe &amp; pro Position</b>						
<b>SP</b>	-	0,17	0,14	0,14	0,14	0,13
<b>BP</b>	0,26	0,24	0,22	0,21	0,20	0,19
<b>BP Texture</b>	0,20	0,18	0,16	0,15	0,15	0,14
<b>Druck auf Oberteil</b>	-	0,17	0,14	0,14	0,14	0,13

Die Preise beinhalten einen einfarbigen Druck der angeführten Drucktechnik an einer Position.

### OPTIONALE VERPACKUNG



ECO SLEEVE



PLASTIC POUCH



WINDOW BOX



COLLECTION BOX



250 ± 3,2KG

Sammelbox  
(1, 2 und 3 Stück)

+ INFO SEITEN 240-245

### AUSSENVERPACKUNG



SONDERFARBEN



IN BIC-WERKEN  
HERGESTELLT  
UND BEDRUCKT



HERGESTELLT IN FRANKREICH



EINHALTUNG GESETZLICHER  
BESTIMMUNGEN



ISO  
certified



IMPRIM'VERT®



UBICUITY™-PROGRAMM  
ERMÖGLICHT RECYCLING  
VON BIC-SCHREIBGERÄTEN



STROM ZU 100 % AUS  
ERNEUERBAREN QUELLEN

### SCHREIBGERÄT



KUGELSCHREIBER M  
Ø 1 MM

### DRUCKTECHNIKEN



SIEBDRUCK



DIGITALDRUCK



BRITEPIX™  
BRITEPIX™ TEXTURE  
BRITEPIX™  
PERSONALISATION

**BIC® 4 COLOURS® SHINE**

1106 Opak

1107 Mit Lanyard

Schreibfarbe



01/75



01/26



01/7G



01/34



01/97

Neue  
Druckfläche

Hochglänzender  
Schaft



Nachfüllservice  
auf Anfrage

# BIC® 4 COLOURS® SHINE

## Personalisierung

### BIC® 4 COLOURS® SHINE

1106/1107

**A SP:** max. 2 Farben

**B LE**

**C LE**

**D LE:** 360°

**E SP:** max. 1 Farbe

MOQ 250 Stk.

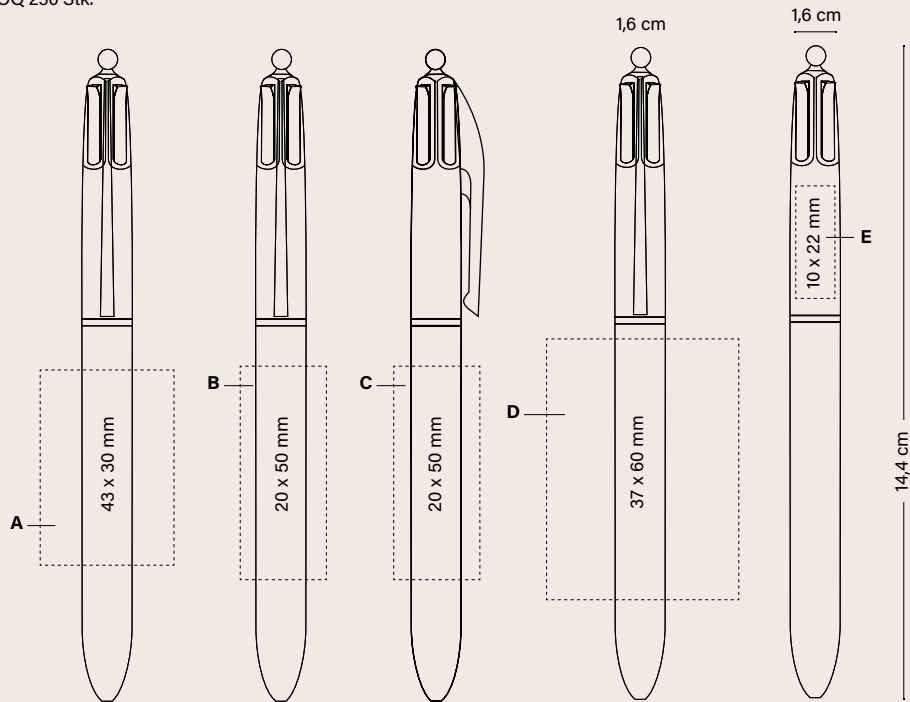

Preise (€)

BIC® 4 COLOURS® SHINE	250-499	500-999	1000-2499	2500-4999	5000
1106					
SP	4,02	3,62	3,37	3,15	2,94
LE	4,94	4,44	4,12	3,84	3,63
LE 360°	5,59	5,04	4,69	4,37	4,11
1107 (Lanyard)					
SP	4,51	4,07	3,77	3,54	3,31
LE	5,43	4,88	4,54	4,25	4,00
LE 360°	6,10	5,50	5,10	4,78	4,49

#### Zusätzliche Druckkosten pro Farbe & pro Position

SP	0,17	0,14	0,14	0,14	0,13
Druck auf Oberteil	0,17	0,14	0,14	0,14	0,13

Die Preise beinhalten einen einfarbigen Druck der angeführten Drucktechnik an einer Position.

#### OPTIONALE VERPACKUNG



+ INFO SEITEN 240-245

#### AUSSENVERPACKUNG



250 ± 3,2KG

Sammelbox  
(1, 2 und 3 Stück)



SONDERFARBEN



IN BIC-WERKEN  
HERGESTELLT  
UND BEDRUCKT



HERGESTELLT IN FRANKREICH



EINHALTUNG GESETZLICHER  
BESTIMMUNGEN



ISO  
certified



IMPRIM'VERT®



UBICLITY™-PROGRAMM  
ERMÖGLICHT RECYCLING  
VON BIC-SCHREIBGERÄTEN



STROM ZU 100 % AUS  
ERNEUERBAREN QUELLEN

#### SCHREIBGERÄT



KUGELSCHREIBER M  
Ø 1 MM

#### DRUCKTECHNIKEN



SIEBDRUCK



LASERGRAVUR

# BIC® 4 COLOURS® GLACÉ

## Unser klassischer Stift in neuem Gewand!

**BIC® 4 COLOURS® GLACÉ**  
1057 Opak  
1058 Mit Lanyard  
Schreibfarbe  
●●●●

**NEU!**



01/76

01/47G

01/03G

01/05G

01/04G

02/47G

02/76

01/14G

Neue  
Druckfläche



Nachfüllservice  
auf Anfrage

# BIC® 4 COLOURS® GLACÉ

Personalisierung

## BIC® 4 COLOURS® GLACÉ

1057/1058

**A SP:** max. 2 Farben

**B SP:** max. 1 Farbe (Nur für weiße Oberteile).

MOQ 250 Stk.

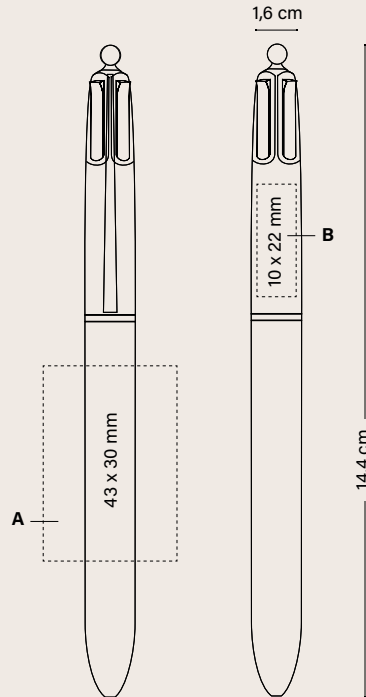

	Preise (€)				
BIC® 4 COLOURS® GLACÉ	250-499	500-999	1000-2499	2500-4999	5000
1057					
<b>SP</b>	4,02	3,62	3,37	3,15	2,94
1058 (Lanyard)					
<b>SP</b>	4,49	4,05	3,75	3,52	3,29
<b>Zusätzliche Druckkosten pro Farbe &amp; pro Position</b>					
<b>SP</b>	0,17	0,14	0,14	0,14	0,13
<b>Druck auf Oberteil</b>	0,17	0,14	0,14	0,14	0,13

Die Preise beinhalten einen einfarbigen Siebdruck an einer Position.

### OPTIONALE VERPACKUNG



+ INFO SEITEN 240-245

### AUSSENVERPACKUNG



250 ± 3,2KG

Sammelbox  
(1, 2 und 3 Stück)



SONDERFARBEN



IN BIC-WERKEN  
HERGESTELLT  
UND BESTELT



HERGESTELLT IN FRANKREICH



EINHALTUNG GESETZLICHER  
BESTIMMUNGEN



ISO  
certified



IMPRIM'VERT®



UBICLITY™-PROGRAMM  
ERMÖGLICHT RECYCLING  
VON BIC-SCHREIBGERÄTEN



STROM ZU 100 % AUS  
ERNEUERBAREN QUELLEN

### SCHREIBGERÄT



KUGELSCHREIBER M  
Ø 1 MM

### DRUCKTECHNIKEN



SIEBDRUCK

**BIC® 4 COLOURS® SOFT**

**Eine samtige Oberfläche,  
die Sie nicht mehr aus  
der Hand legen wollen!**



**BIC® 4 COLOURS® SOFT**

1060 Opak  
1063 Mit Lanyard  
Schreibfarbe  
● ● ● ●

**NEU!**



01/03F



01/02F



02/02F



01/07F

**Neue  
Druckfläche**

*Spüren Sie das  
samtige Gefühl in  
Ihren Händen*



**Nachfüllservice  
auf Anfrage**

# BIC® 4 COLOURS® SOFT

## Personalisierung

### BIC® 4 COLOURS® SOFT

1060/1063

**A SP:** max. 1 Farbe

**B SP:** max. 1 Farbe (Nur für weiße Oberteile).

MOQ 250 Stk.

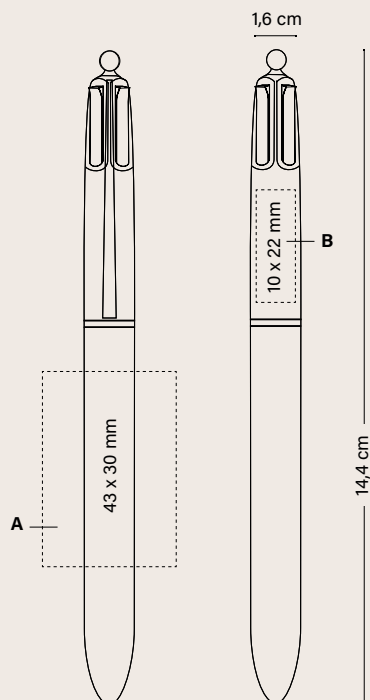

Preise (€)

BIC® 4 COLOURS® SOFT	250-499	500-999	1000-2499	2500-4999	5000
1060					
SP	4,18	3,78	3,50	3,28	3,09
1063 (Lanyard)					
SP	4,66	4,20	3,89	3,66	3,45

#### Zusätzliche Druckkosten pro Farbe & pro Position

SP	0,17	0,14	0,14	0,14	0,13
Druck auf Oberteil	0,17	0,14	0,14	0,14	0,13

Die Preise beinhalten einen einfarbigen Siebdruck an einer Position.

#### OPTIONALE VERPACKUNG



ECO SLEEVE



PLASTIC POUCH



WINDOW BOX



COLLECTION BOX

Sammelbox  
(1, 2 und 3 Stück)

+ INFO SEITEN 240-245

#### AUSSENVERPACKUNG



250 ± 3,2KG



SONDERFARBEN



IN BIC-WERKEN  
HERGESTELLT  
UND BEDRUCKT



HERGESTELLT IN FRANKREICH



EINHALTUNG GESETZLICHER  
BESTIMMUNGEN



ISO  
certified



IMPRIM'VERT®



UBCILITY™-PROGRAMM  
ERMÖGLICHT RECYCLING  
VON BIC-SCHREIBGERÄTEN



STROM ZU 100% AUS  
ERNEUERBAREN QUELLEN

#### SCHREIBGERÄT



KUGELSCHREIBER M  
Ø 1 MM

#### DRUCKTECHNIKEN



SIEBDRUCK

**BIC® 4 COLOURS® WOOD STYLE**

**Lassen Sie sich von der spektakulären Holzoptik beeindrucken!**



**BIC® 4 COLOURS® WOOD STYLE**

1061 Opak  
1064 Mit Lanyard  
Schreibfarbe  
●●●●

**NEU!**



01/6AW

01/05W

01/02W

02/6AW

01/12W

**Neue Druckfläche**

←  
*Bringen Sie Wärme in Ihre Marke*

  
**Nachfüllservice auf Anfrage**



# BIC® 4 COLOURS® WOOD STYLE

Personalisierung

## BIC® 4 COLOURS® WOOD STYLE

1061/1064

**A SP:** max. 2 Farben

**B SP:** max. 1 Farbe (Nur für weiße Oberteile).

MOQ 250 Stk.

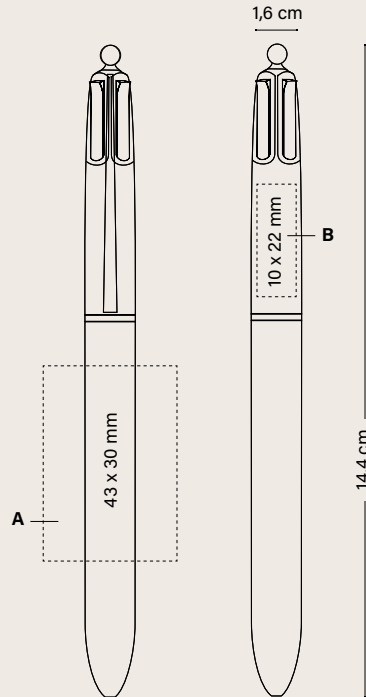

	Preise (€)				
BIC® 4 COLOURS® WOOD STYLE	250-499	500-999	1000-2499	2500-4999	5000
1061					
SP	4,18	3,78	3,50	3,28	3,09
1064 (Lanyard)					
SP	4,66	4,20	3,89	3,66	3,45

### Zusätzliche Druckkosten pro Farbe & pro Position

SP	0,17	0,14	0,14	0,14	0,13
<b>Druck auf Oberteil</b>	0,17	0,14	0,14	0,14	0,13

Die Preise beinhalten einen einfarbigen Siebdruck an einer Position.

### OPTIONALE VERPACKUNG



ECO SLEEVE



PLASTIC POUCH



WINDOW BOX



COLLECTION BOX

Sammelbox (1, 2 und 3 Stück)



250 ± 3,2KG

+ INFO SEITEN 240-245



SONDERFARBEN



IN BIC-WERKEN HERGESTELLT UND BEDRUCKT



HERGESTELLT IN FRANKREICH



EINHALTUNG GESETZLICHER BESTIMMUNGEN



ISO certified



IMPRIM'VERT®



UBICLITY™-PROGRAMM ERMÖGLICHT RECYCLING VON BIC-SCHREIBGERÄTEN



STROM ZU 100 % AUS ERNEUERBAREN QUELLEN

SCHREIBGERÄT



KUGELSCHREIBER M Ø 1 MM

DRUCKTECHNIKEN



SIEBDRUCK

# BIC® 4 COLOURS® FLAGS COLLECTION

## Feiern Sie Ihre Geschichte!

**BIC® 4 COLOURS® FLAGS COLLECTION**

1067  
1068 Mit Lanyard  
Schreibfarbe  
●●●●



01/03/47/05



01/02/03/12



01/03/47/04



01/03/12/03



**NEU!**

Neue  
Druckfläche

# BIC® 4 COLOURS® FLAGS COLLECTION

Personalisierung

## BIC® 4 COLOURS® FLAGS COLLECTION

1067/1068

**A SP:** max. 2 Farben

**B SP:** max. 1 Farbe

MOQ 250 Stk.

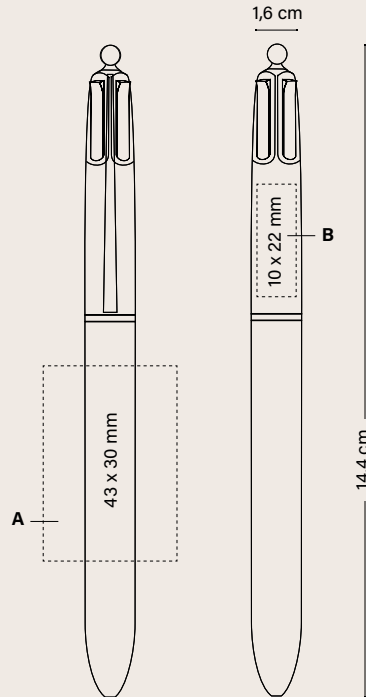

BIC® 4 COLOURS® FLAGS COLLECTION	Preise (€)					
	100-249	250-499	500-999	1000-2499	2500-4999	5000
1067						
<b>SP</b>	-	4,91	4,46	4,11	3,85	3,62
1068 (Lanyard)						
<b>SP</b>	-	5,41	4,91	4,51	4,24	3,99
<b>Druck auf Oberteil</b>	-	0,17	0,14	0,14	0,14	0,13

Die Preise beinhalten einen einfarbigen Siebdruck an einer Position.

### OPTIONALE VERPACKUNG



+ INFO SEITEN 240-245

### AUSSENVERPACKUNG



Sammelbox  
(1, 2 und 3 Stück)



SONDERFARBEN



IN BIC-WERKEN  
HERGESTELLT  
UND BEDRUCKT



FABRIQU  EN FRANCE  
HERGESTELLT IN FRANKREICH



EINHALTUNG GESETZLICHER  
BESTIMMUNGEN



ISO  
certified



IMPRIM'VERT®



UBICUITY™-PROGRAMM  
ERMÖGLICHT RECYCLING  
VON BIC-SCHREIBGERÄTEN



STROM ZU 100 % AUS  
ERNEUERBAREN QUELLEN

### SCHREIBGERÄT



KUGELSCHREIBER M  
Ø 1 MM

### DRUCKTECHNIKEN



SIEBDRUCK

**BIC® 4 COLOURS® 3+1<sup>HB</sup>**  
1099 Opak  
Schreibfarbe  
●●●●

3 Farben+  
1 Bleistift HB



01/06

100%

01/06

100%

  
Nachfüllservice  
auf Anfrage

Personalisierung

**BIC® 4 COLOURS® 3+1<sup>HB</sup>**

1099 Opak

A/B LE

MOQ 250 Stk.

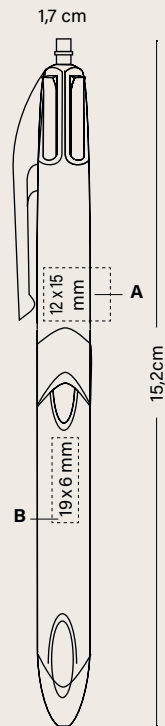

Preise (€)

**BIC® 4 COLOURS® 3+1<sup>HB</sup>**    250-499    500-999    1000-2499    2500-4999    5000

1099

<b>LE</b>	5,27	4,77	4,43	4,12	3,90
-----------	------	------	------	------	------

**Zusätzliche Druckkosten pro Farbe & pro Position**

<b>LE</b>	1,27	1,14	1,01	1,01	1,01
-----------	------	------	------	------	------

Die Preise beinhalten eine Lasergravur an einer Position.

**OPTIONALE VERPACKUNG**



PLASTIC  
POUCH



COLLECTION  
BOX

*Sammelbox  
(1, 2 und 3 Stück)*

+ INFO SEITEN 240-245

**AUSSENVERPACKUNG**



250 ± 3,5 KG



SONDERFARBEN



IN BIC-WERKEN  
HERGESTELLT  
UND BEDRUCKT



EINHALTUNG GESETZLICHER  
BESTIMMUNGEN



ISO  
certified



IMPRIM'VERT®



UBICITY™-PROGRAMM  
ERMÖGLICHT RECYCLING  
VON BIC-SCHREIBGERÄTEN



STROM ZU 100 % AUS  
ERNEUERBAREN QUELLEN

**SCHREIBGERÄT**



KUGELSCHREIBER M  
Ø 1 MM



DRUCKBLEISTIFT  
MP Ø 0,7MM

**DRUCKTECHNIKEN**



LASERGRAVUR



PRODUKTVIDEO

Auf Seite 250 finden Sie eine ausführliche Erklärung der Symbole.

BIC® METAL PRO

# Metallakzente, modernes Design und eine große Auswahl an Farben und Oberflächenvarianten.

BIC® METAL PRO  
1290 Soft  
Schreibfarbe



01F



02F



04F

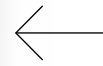

*Höchster  
Schreibkomfort*

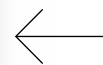

*Deutsche Mine, die  
eine Schreiblänge  
von 8 km ermöglicht*

## BIC® METAL PRO

1290 Brillant

Schreibfarbe



01E



02E



04E



05E



06P

100%



### SCHREIBGERÄT



KUGELSCHREIBER M  
Ø 1 MM

### DRUCKTECHNIKEN



SIEBDRUCK



LASERGRAVUR

**BIC® METAL PRO**

1290 Matt  
Schreibfarbe



01D



02D



04D

100%



Personalisierung

**BIC® METAL PRO**

1290

**A SP:** max. 2 Farben  
(Nicht mit Soft-Oberfläche erhältlich)

**B LE/SP:** max. 1 Farbe

**C LE 360°**

MOQ 50 Stk.

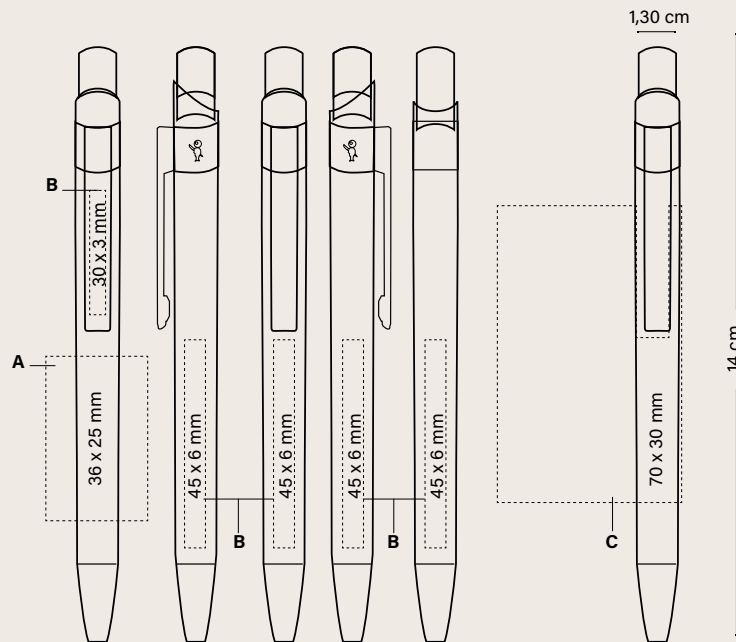

	Preise (€)			
<b>BIC® METAL PRO</b>	50-99	100-249	250-499	500-1000
1290				
<b>SP</b>	5,12	4,81	4,59	4,37
<b>LE</b>	7,07	5,90	5,59	5,27
<b>LE 360°</b> (mindestmenge 100 Stück)	-	8,34	6,70	6,26

**Zusätzliche Druckkosten pro Farbe & pro Position**

<b>SP</b>	0,45	0,42	0,37	0,32
<b>LE</b>	1,66	1,42	1,29	1,17

Die Preise beinhalten einen einfarbigen Druck der angeführten Drucktechnik an einer Position.

**OPTIONALE VERPACKUNG**



+ INFO SEITEN 240-245

**AUSSENVERPACKUNG**



**SCHREIBGERÄT**



KUGELSCHREIBER M  
Ø 1 MM

**DRUCKTECHNIKEN**



SIEBDRUCK



LASERGRAVUR

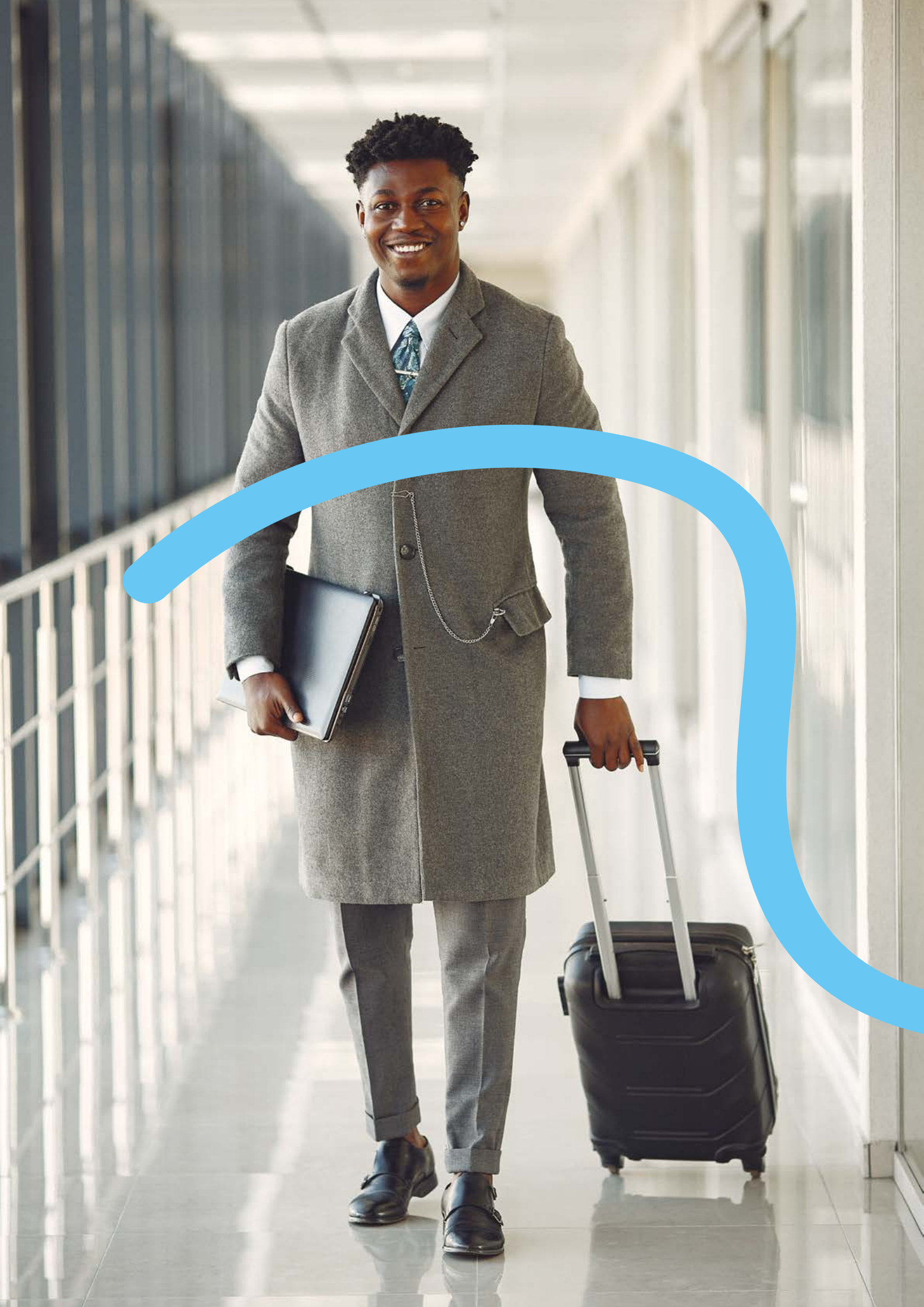

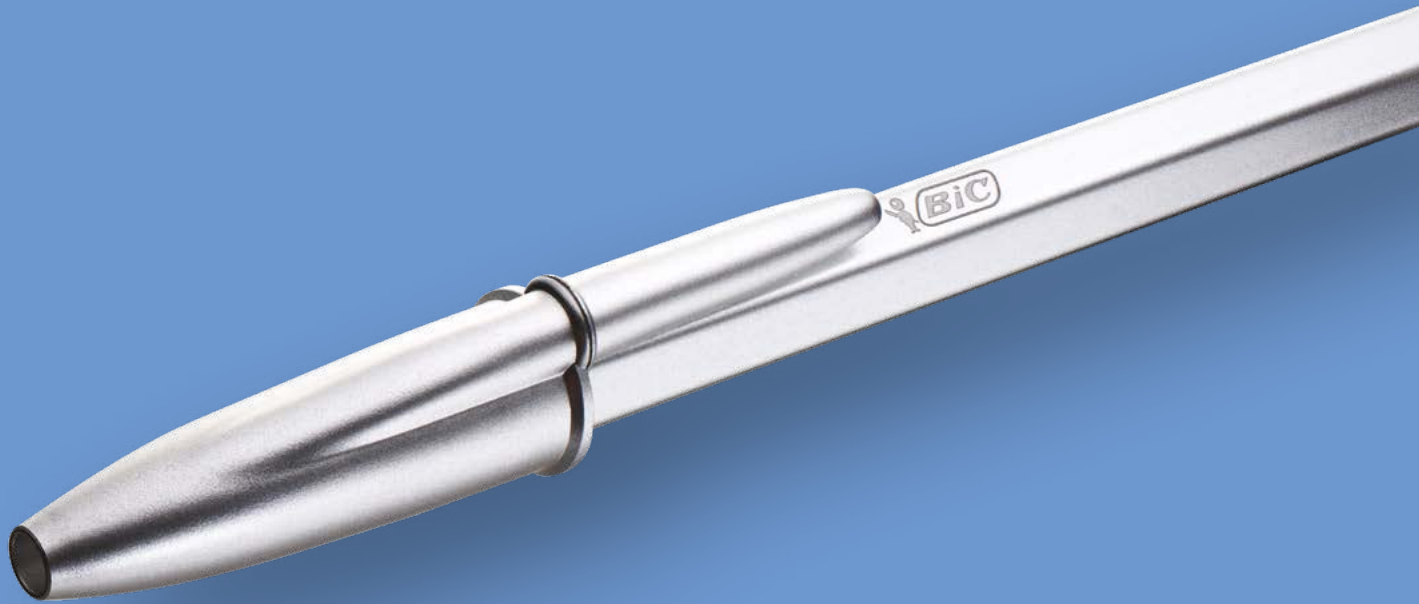

# BIC<sup>®</sup> CRISTAL<sup>®</sup> RE'NEW<sup>™</sup>

---

Ein hochwertiger und nachfüllbarer BIC<sup>®</sup> Cristal<sup>®</sup> Re'New<sup>™</sup> Kugelschreiber mit blauer oder schwarzer Tinte. Die zwei Nachfüllminen im Lieferumfang sorgen dafür, dass Ihnen über sehr lange Zeit nicht die Tinte ausgeht. Der Kugelschreiber hat einen langlebigen, matt-silbernen Metallschaft und eine dazu passende Kappe aus 96 % recyceltem Kunststoff. Dieselbe geniale sechseckige Form wie der Original BIC<sup>®</sup> Cristal<sup>®</sup> für guten Halt und komfortables Schreiben. Nachhaltiges Design, Qualität und zeitloser Stil. Das Produkt wird in der BIC<sup>®</sup> Window Box geliefert.

# BIC® CRISTAL® RE'NEW™

## Eleganz gehüllt in Metall.

BIC® CRISTAL®  
RE'NEW™

1090

Schreibfarbe



BIC® WINDOW BOX

1 STIFT + 2 MINEN

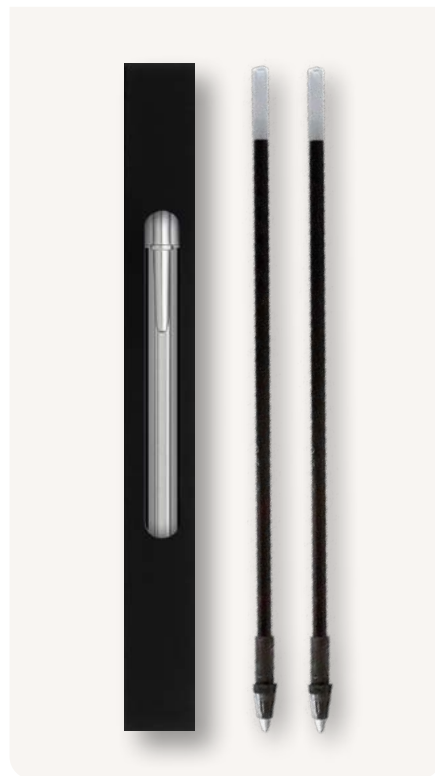

*Ihr Cristal® Re'New™  
immer mit dieser Verpackung!*

(im Preis inbegriffen)

Personalisierung

**BIC® CRISTAL® RE'NEW™**  
1090

A LE: max. 1 Farbe

MOQ 25 Stk.

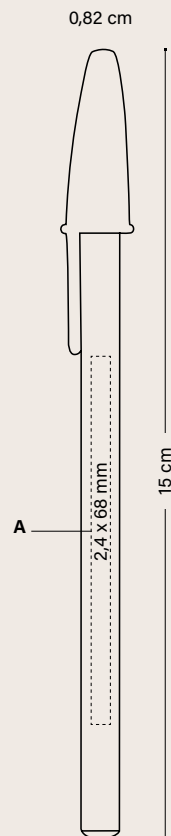

Preise (€)

BIC® CRISTAL® RE'NEW™	25-49	50-99	100-249	250-499	500-1000
1090					
LE	7,69	7,16	6,63	6,37	6,10

Zusätzliche Druckkosten pro Farbe & pro Position

LE	1,98	1,66	1,42	1,29	1,17
----	------	------	------	------	------

Die Preise beinhalten einen Lasergravur an einer Position.

AUSSENVERPACKUNG



44 ± 1KG



IN BIC-WERKEN  
HERGESTELLT  
UND BEDRUCKT



EINHALTUNG GESETZLICHER  
BESTIMMUNGEN



ISO  
certified



IMPRIM'VERT®



UBICITY™-PROGRAMM  
ERMÖGLICHT RECYCLING  
VON BIC-SCHREIBGERÄTEN

SCHREIBGERÄT



KUGELSCHREIBER M  
Ø 1 MM

DRUCKTECHNIKEN



LE  
LASERGRAVUR



WIEDERAUFLADBAR





# BIC® ROLLER UND GELSCHREIBER

---

Genießen Sie das flüssige Schreiberlebnis.  
Gleitet leicht über das Papier und dank der schnell  
trocknenden Tinte, ohne zu verschmieren.  
Ideal für Links- und Rechtshänder!

**BIC® GRIP ROLLER**

**BIC® XS FINESTYLE**

**BIC® INTENSITY® GEL CLIC**

# BIC® GRIP ROLLER



MITTLERE  
STRICHSTÄRKE  
Ø 0,7 MM

*Hochwertiger Tintenroller mit mittelgroßer Spitze  
für ein geschmeidiges und flüssiges Schreiben*

## BIC® GRIP ROLLER

1187

Schreibfarbe



01/35

12/35

10/35

03/35

59/35

24/35

07/35

06/35

27/35

02/35

14/35

●  
Erhältlich mit  
blauer Tinte

●  
Erhältlich mit  
blauer Tinte

●  
Erhältlich mit  
blauer Tinte

100%



Personalisierung

## BIC® GRIP ROLLER

1187

A/B SP: max. 3 Farben

MOQ 250 Stk.

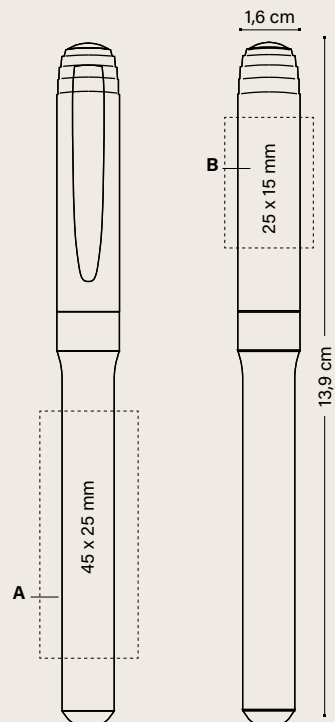

	Preise (€)				
<b>BIC® GRIP ROLLER</b>	250-499	500-999	1000-2499	2500-4999	5000
1187					
<b>SP</b>	1,86	1,68	1,56	1,46	1,37
<b>Zusätzliche Druckkosten pro Farbe &amp; pro Position</b>					
<b>SP</b>	0,17	0,14	0,14	0,14	0,13

Die Preise beinhalten einen einfarbigen Siebdruck an einer Position..

### OPTIONALE VERPACKUNG



ECO SLEEVE

PLASTIC POUCH

WINDOW BOX

MARKING SET

COLLECTION BOX

+ INFO SEITEN 240-245

### AUSSENVERPACKUNG



Sammelbox  
(1,2 oder 3 Stück.)



IN BIC-WERKEN  
HERGESTELLT  
UND BEDRUCKT



EINHALTUNG GESETZLICHER  
BESTIMMUNGEN



ISO  
certified



IMPRIM'VERT®



UBCILITY™-PROGRAMM  
ERMÖGLICHT RECYCLING  
VON BIC-SCHREIBGERÄTEN

### SCHREIBGERÄT



ROLLER R  
Ø 0,7 MM

### DRUCKTECHNIKEN



SIEBDRUCK

## BIC® XS FINESTYLE

1851 Opak  
Schreibfarbe



01/03



01/25



01/06

## BIC® XS FINESTYLE

1851 Transparent  
Schreibfarbe



89/01

100%

●  
Erhältlich mit  
schwarzer Tinte

Personalisierung

**BIC® XS FINESTYLE**

1851

**A PD:** max. 2 Farben

**B SP:** max. 2 Farben

**C BP:** Digitaldruck

MOQ 250 Stk.

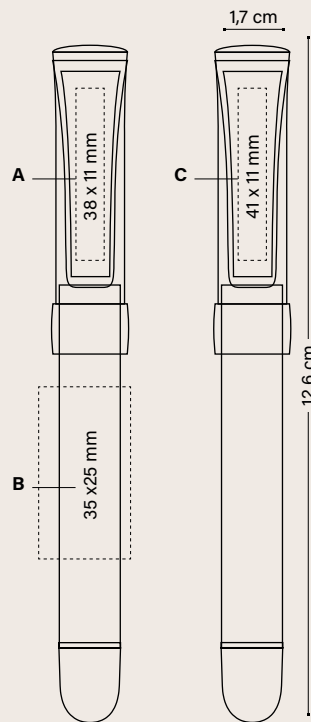

	Preise (€)				
BIC® XS FINESTYLE	250-499	500-999	1000-2499	2500-4999	5000
1851					
<b>SP/PD</b>	2,17	1,72	1,61	1,50	1,40
<b>BP</b>	2,24	1,95	1,83	1,71	1,59

**Zusätzliche Druckkosten pro Farbe & pro Position**

<b>SP/PD</b>	0,17	0,14	0,14	0,14	0,13
<b>BP Texture</b>	0,18	0,16	0,15	0,15	0,14

Die Preise beinhalten einen einfarbigen Druck der angeführten Drucktechnik an einer Position.

Sonderfarben: ≥ 10.000 Stück

**OPTIONALE VERPACKUNG**



+ INFO SEITEN 240-245



**AUSSENVERPACKUNG**



IN BIC-WERKEN  
HERGESTELLT  
UND BEDRUCKT



HERGESTELLT  
IN SPANIEN



EINHALTUNG GESETZLICHER  
BESTIMMUNGEN



ISO  
certified



IMPRIM'VERT®



UBIQUITY™-PROGRAMM  
ERMÖGLICHT RECYCLING  
VON BIC-SCHREIBGERÄTEN



STROM ZU 100 % AUS  
ERNEUERBAREN QUELLEN

**SCHREIBGERÄT**



FINESTYLE-SPITZE  
Ø 0,7 MM

**DRUCKTECHNIKEN**



SIEBDRUCK



TAMPONDRUCK



BRITPIX™  
BRITPIX™  
TEXTURE  
BRITPIX™  
PERSONALISATION



Geprägter Kult  
- BIC® Boy

---

**BIC® INTENSITY®  
GEL CLIC**

1196 Opak  
Schreibfarbe



01



02

100%

---

**BIC® INTENSITY®  
GEL CLIC**

1196 Transparent  
Schreibfarbe



92



88



86

100%

Personalisierung

**BIC® INTENSITY® GEL CLIC**

1196

**A SP:** max. 2 Farben

**B SP:** max. 4 Farben

MOQ 250 Stk.

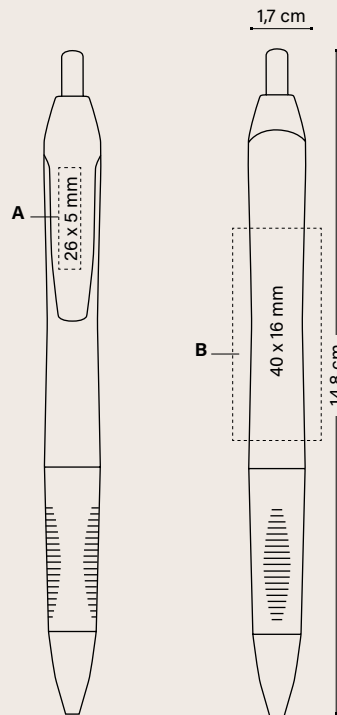

	Preise (€)				
<b>BIC® INTENSITY® GEL CLIC</b>	250-499	500-999	1000-2499	2500-4999	5000
1196					
<b>SP</b>	2,91	2,63	2,44	2,27	2,15
<b>Zusätzliche Druckkosten pro Farbe &amp; pro Position</b>					
<b>SP</b>	0,17	0,14	0,14	0,14	0,13

Die Preise beinhalten einen einfarbigen Siebdruck an einer Position.

**OPTIONALE VERPACKUNG**



+ INFO SEITEN 240-245

**AUSSENVERPACKUNG**



IN BIC-WERKEN  
HERGESTELLT  
UND BEDRUCKT



EINHALTUNG GESETZLICHER  
BESTIMMUNGEN



ISO  
certified



IMPRIM'VERT®



UBICITY™-PROGRAMM  
ERMÖGLICHT RECYCLING  
VON BIC-SCHREIBGERÄTEN

**SCHREIBGERÄT**



GELSCHREIBER G  
Ø 0,7 MM

**DRUCKTECHNIKEN**



SIEBDRUCK



# BIC® LEUCHTMARKER UND PERMANENT MARKER

---

BIC®-Textmarker bieten Produkte, die speziell konzipiert wurden, um besonders sichtbar zu schreiben und auf Oberflächen oder Materialien zu markieren, wo herkömmliche Schreibgeräte möglicherweise an ihre Grenzen stoßen.

**BIC® BRITE LINER® GRIP**

**BIC® VELLEDA® WHITE BOARD MARKER FINE**

**BIC® VELLEDA® WHITE BOARD MARKER GRIP**

**BIC® MARK-IT PERMANENT MARKER**

**BIC® PERMANENT MARKER ECOLUTIONS®**



# BIC® BRITE LINER® GRIP

---

BIC® BRITE LINER® GRIP  
1192



←  
*Gummigriff für  
Präzision und  
Kontrolle*

12



Schreibfarbe

10



Schreibfarbe

24



Schreibfarbe

59



Schreibfarbe

14



Schreibfarbe

100%



Personalisierung

**BIC® BRITE LINER® GRIP**

1192

A/B SP: max. 3 Farben

MOQ 250 Stk.

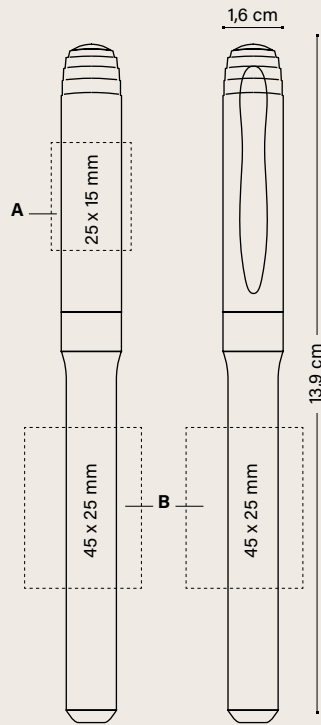

	Preise (€)				
<b>BIC® BRITE LINER® GRIP</b>	250-499	500-999	1000-2499	2500-4999	5000
1192					
<b>SP</b>	1,67	1,54	1,42	1,31	1,23
<b>Zusätzliche Druckkosten pro Farbe &amp; pro Position</b>					
<b>SP</b>	0,17	0,14	0,14	0,14	0,13

Die Preise beinhalten einen einfarbigen Siebdruck an einer Position.

OPTIONALE VERPACKUNG



MARKING SET



COLLECTION BOX

Sammelbox (1,2 oder 3 Stück.)

+ INFO SEITEN 240-245

AUSSENVERPACKUNG



250 ± 2,8KG



IN BIC-WERKEN HERGESTELLT UND BEDRUCKT



EINHALTUNG GESETZLICHER BESTIMMUNGEN



IMPRIM'VERT®



UBCILITY™-PROGRAMM ERMÖGLICHT RECYCLING VON BIC-SCHREIBGERÄTEN



TROCKNET IN 24H NICHT AUS

SCHREIBGERÄT



LEUCHTMARKER HL

DRUCKTECHNIKEN



SIEBDRUCK

PASSEND FÜR



FAX



FOTOKOPIEN



DRUCKER



PAPIER

Auf Seite 250 finden Sie eine ausführliche Erklärung der Symbole.

# BIC® VELLEDA® WHITE BOARD MARKER FINE

Velleda®

**BIC® VELLEDA® WHITE BOARD MARKER FINE**  
1651



01/04

Schreibfarbe



01/02

Schreibfarbe

100%

## Personalisierung

**BIC® VELLEDA® WHITE BOARD MARKER FINE**  
1651

A SP: max. 1 Farbe

MOQ 500 Stk.

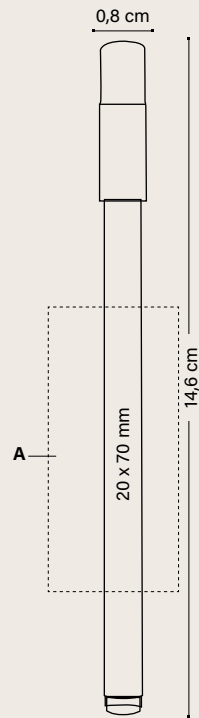

Preise (€)

**BIC® VELLEDA® WHITE BOARD MARKER FINE**

1651

SP	500-999	1000-2499	2500-4999	5000
	0,60	0,54	0,51	0,48

Die Preise beinhalten einen einfarbigen Siebdruck an einer Position.

## OPTIONALE VERPACKUNG



MARKING SET

+ INFO SEITEN 240-245

## AUSSENVERPACKUNG



500 ± 3,2KG



IN BIC-WERKEN HERGESTELLT UND BEDRUCKT



HERGESTELLT IN FRANKREICH



EINHALTUNG GESETZLICHER BESTIMMUNGEN



UBICUITY™-PROGRAMM ERMÖGLICHT RECYCLING VON BIC-SCHREIBGERÄTEN



ROBUSTE SPITZE



SCHREIBGERÄT  
WHITEBOARD MARKER MK



DRUCKTECHNIKEN  
SIEBDRUCK

Auf Seite 250 finden Sie eine ausführliche Erklärung der Symbole.

# BIC® VELLEDA® WHITE BOARD MARKER GRIP



## BIC® VELLEDA® WHITE BOARD MARKER GRIP 1213



→  
Gummigriff  
für mehr  
Präzision  
und  
Kontrolle

01/02

●  
Schreibfarbe

100%

### Personalisierung

## BIC® VELLEDA® WHITE BOARD MARKER GRIP

1213

A/B SP: max. 3 Farben

MOQ 250 Stk.

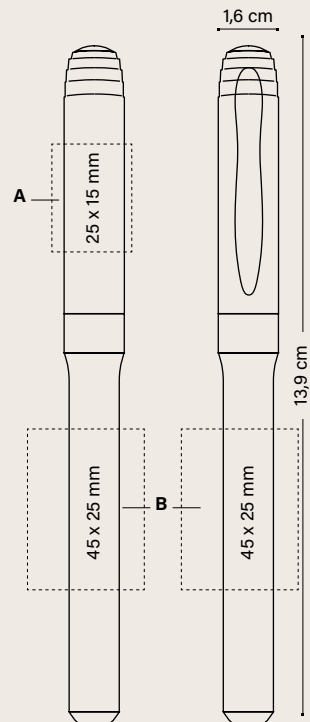

Preise (€)

### BIC® VELLEDA® WHITE BOARD MARKER GRIP

1213

SP	250-499	500-999	1000-2499	2500-4999	5000
----	---------	---------	-----------	-----------	------

### Zusätzliche Druckkosten pro Farbe & pro Position

SP	0,17	0,14	0,14	0,14	0,13
----	------	------	------	------	------

Die Preise beinhalten einen einfarbigen Siebdruck an einer Position.

### OPTIONALE VERPACKUNG



MARKING SET

### AUSSENVERPACKUNG



250 ± 2,7KG

So einzigartig wie Sie!

+ INFO SEITEN 240-245



IN BIC-WERKEN HERGESTELLT UND BEDRUCKT



EINHALTUNG GESETZLICHER BESTIMMUNGEN



ISO certified



IMPRIM'VERT®



UBICITY™-PROGRAMM ERMÖGLICHT RECYCLING VON BIC-SCHREIBGERÄTEN



ROBUSTE SPITZE

### SCHREIBGERÄT



WHITEBOARD MARKER MK

### DRUCKTECHNIKEN



SIEBDRUCK

# BIC® MARK-IT PERMANENT MARKER

**BIC® MARK-IT  
PERMANENT  
MARKER**  
1214



←  
*Gummigriff  
für mehr  
Präzision  
und Kontrolle*

**Personalisierung**

**BIC® MARK-IT  
PERMANENT MARKER**  
1214

**A/B SP:** max. 3 Farben

MOQ 250 Stk.

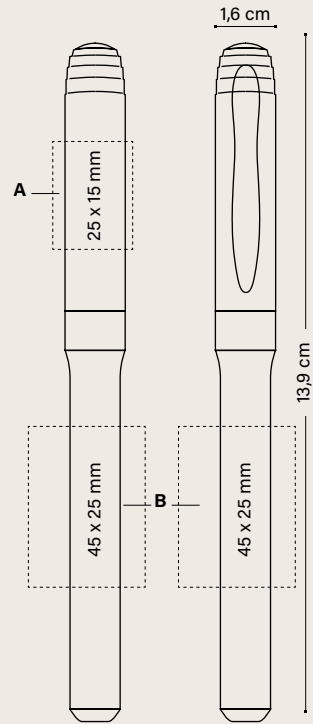

	Preise (€)				
<b>BIC® MARK-IT PERMANENT MARKER</b>	250- 499	500- 999	1000- 2499	2500- 4999	5000
1214					
<b>SP</b>	1,61	1,45	1,35	1,25	1,17

Zusätzliche Druckkosten pro Farbe & pro Position					
<b>SP</b>	0,17	0,14	0,14	0,14	0,13

**Die Preise beinhalten einen einfarbigen Siebdruck an einer Position.**

**OPTIONALE VERPACKUNG**



MARKING  
SET

**AUSSENVERPACKUNG**



250 ± 2,8KG

*So einzigartig  
wie Sie!*

+ INFO SEITEN 240-245



IN BIC-WERKEN HERGESTELLT  
UND BEDRUCKT



EINHALTUNG GESETZLICHER  
BESTIMMUNGEN



ISO  
certified



IMPRIM'VERT®



UBICUITY™-PROGRAMM  
ERMÖGLICHT RECYCLING  
VON BIC-SCHREIBGERÄTEN



ROBUSTE  
SPITZE



PERMANENT  
MARKER **MK**



SIEBDRUCK

Auf Seite 250 finden Sie eine ausführliche Erklärung der Symbole.

# BIC® PERMANENT MARKER ECOLUTIONS®

ecolutions®

ecolutions

 AUS 51% RECYCELTEM\* MATERIAL HERGESTELLT

Auf Wunsch können wir Ihre Grafik ohne Zusatzkosten mit einem Möbiusschleifen-Druck versehen. Bitte geben Sie diesen Wunsch bei der Bestellung an. (Der Möbiusschleifen-Druck wird standardmäßig in der linken Ecke platziert.)



PHARMAZEUTISCHE VERPACKUNGEN

**BIC® PERMANENT MARKER**  
ecolutions® 1210



02

Schreibfarbe

02

Schreibfarbe

Personalisierung

**BIC® PERMANENT MARKER**  
ecolutions® 1210

A SP: max. 1 Farbe

MOQ 250 Stk.

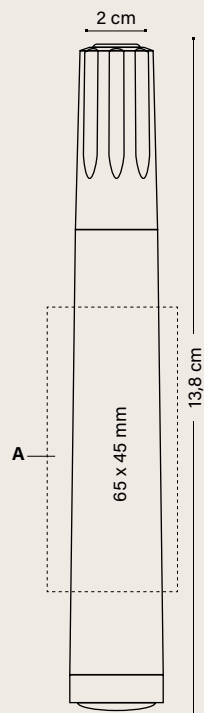

	Preise (€)				
<b>BIC® PERMANENT MARKER ecolutions®</b>	250-499	500-999	1000-2499	2500-4999	5000
1210					
SP	1,90	1,73	1,60	1,50	1,41

Die Preise beinhalten einen einfarbigen Siebdruck an einer Position.

AUSSENVERPACKUNG



IN BIC-WERKEN HERGESTELLT UND BEDRUCKT

FABRIQUÉ EN FRANCE



HERGESTELLT IN FRANKREICH



EINHALTUNG GESETZLICHER BESTIMMUNGEN



IMPRIM'VERT®  
ecolutions®



PHARMAZEUTISCHE VERPACKUNGEN



ROBUSTE SPITZE

SCHREIBGERÄT



PERMANENT MARKER MK

DRUCKTECHNIKEN



SIEBDRUCK

\* Der Prozentsatz wird vom gesamten Schaftgewicht berechnet. Da das Produkt aus recycelter Rohstoffen hergestellt wird, können wir nicht garantieren, dass die im Katalog dargestellten Farben oder auch kundenspezifische Farben immer genau gleich aussehen. Auf Seite 250 finden Sie eine ausführliche Erklärung der Symbole.



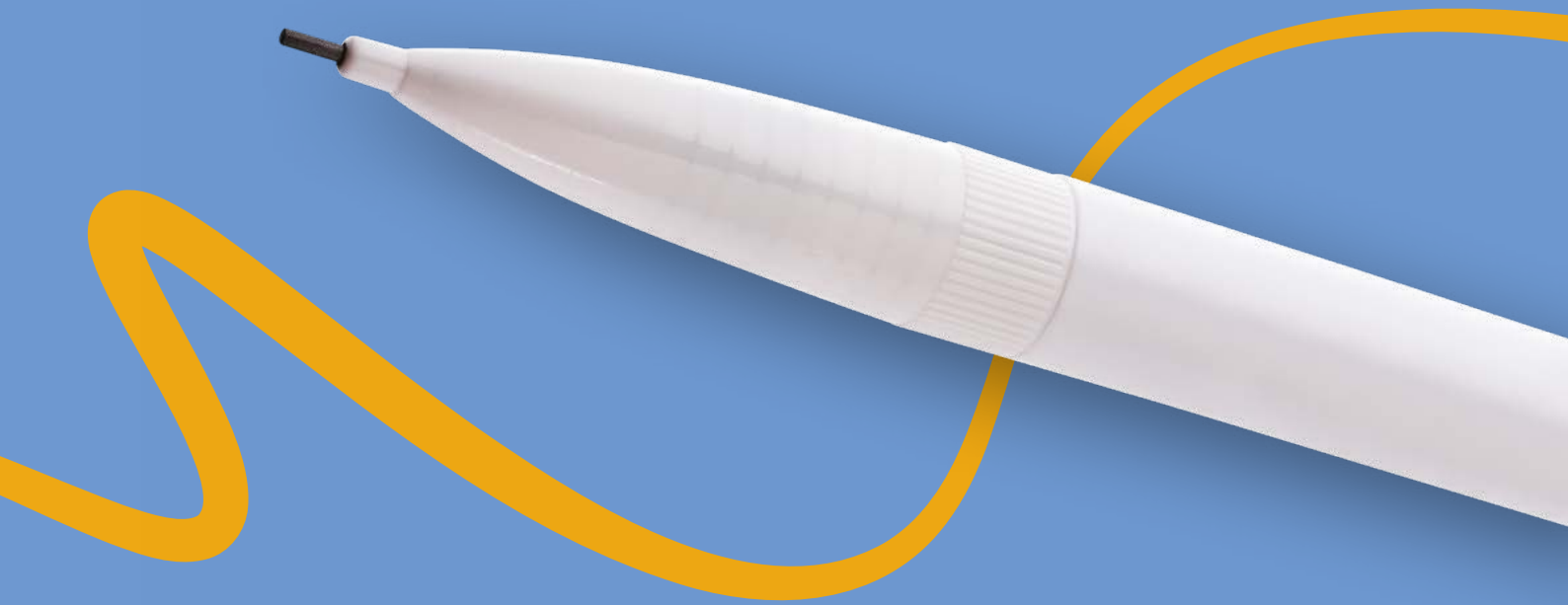

# **BIC<sup>®</sup>**

# **DRUCKBLEISTIFT**

---

Stets schreibbereit mit diesem Qualitäts-Druckbleistift. Solide und resistent, ohne Anspitzen, schreibt dieser Stift leichter und kräftiger denn je!

**BIC<sup>®</sup> MATIC<sup>®</sup>**

**BIC<sup>®</sup> MEDIA CLIC DRUCKBLEISTIFT**

**BIC<sup>®</sup> MEDIA CLIC GRIP DRUCKBLEISTIFT**

*ECO-Version und Standard zum gleichen Preis!*

**ecolutions®**



**AUS 65% RECYCELTEM\* MATERIAL HERGESTELLT**

Auf Wunsch können wir Ihre Grafik ohne Zusatzkosten mit einem Möbiusschleifen-Druck versehen. Bitte geben Sie diesen Wunsch bei der Bestellung an. (Der Möbiusschleifen-Druck wird standardmäßig in der linken Ecke platziert.)



PHARMAZEUTISCHE  
VERPACKUNGEN

**BIC® MATIC®**  
1120 Opak



**BIC® MATIC®**  
**ecolutions®** 1E40 Opak



\*Der Prozentsatz wird vom gesamten Schaftgewicht berechnet. Da das Produkt aus recycelter Rohstoffen hergestellt wird, können wir nicht garantieren, dass die im Katalog dargestellten Farben oder auch kundenspezifische Farben immer genau gleich aussehen.



Personalisierung

**BIC® MATIC®**  
1120  
**ecolutions® 1E40**  
MOQ 500 Stk.

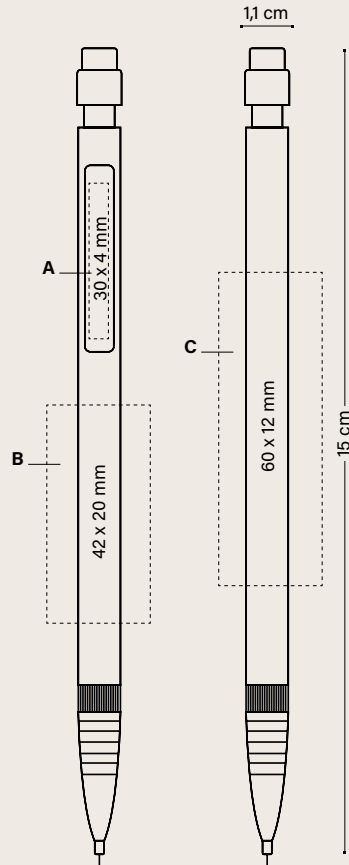

	500-999	1000-2499	2500-4999	5000
<b>BIC® MATIC®</b>				Preise (€)
1120/ <b>ecolutions® 1E40</b>				
<b>SP</b>	0,82	0,77	0,71	0,67
1121				
<b>SP</b>	0,89	0,82	0,77	0,72
<b>Zusätzliche Druckkosten pro Farbe &amp; pro Position</b>				
<b>SP</b>	0,14	0,14	0,14	0,13

Die Preise beinhalten einen einfarbigen Siebdruck an einer Position.

#### OPTIONALE VERPACKUNG



PLASTIC  
POUCH

+ INFO SEITEN 240-245

#### AUSSENVERPACKUNG



500 ± 3,1 KG



IN BIC-WERKEN  
HERGESTELLT  
UND BEDRUCKT



FABRIQUÉ  
EN FRANCE  
HERGESTELLT IN FRANKREICH



EINHALTUNG GESETZLICHER  
BESTIMMUNGEN



ISO  
certified



IMPRIM'VERT®

ecolutions®



PHARMAZEUTISCHE  
VERPACKUNGEN



RECYCELBAR



LEICHTES UND  
FARBKRÄFTIGES SCHREIBEN



LEICHTES NUTZEN  
UND AUSRADIEREN



2 MINEN  
MIT 9 CM

SCHREIBGERÄT



DRUCKBLEISTIFT MP  
Ø 0,7 MM

DRUCKTECHNIKEN



SP  
SIEBDRUCK

Auf Seite 250 finden Sie eine ausführliche Erklärung der Symbole.

# BIC® MEDIA CLIC DRUCKBLEISTIFT

---



Geprägter Kult - BIC® Boy

---

**BIC® MEDIA CLIC**  
1028 Druckbleistift  
Opak



8D



5C



13



83

---

**BIC® MEDIA CLIC**  
1028 Druckbleistift  
Gefrostet



3B



39

# BIC® MEDIA CLIC GRIP DRUCKBLEISTIFT

ECO-Version und Standard zum gleichen Preis!

ecolutions®

HERGESTELLT AUS 92%  
RECYCELTEM MATERIAL\*



AUTOPLASTIKTEILE

**BIC® MEDIA CLIC GRIP**  
1021 Druckbleistift  
Opak



**BIC® MEDIA CLIC GRIP**  
1021 Druckbleistift  
Gefrostet



**BIC® MEDIA CLIC GRIP**  
1E21 Druckbleistift  
Opak



Nur mit weißem  
Schaft erhältlich



\*Der Prozentsatz wird vom gesamten Schaftgewicht berechnet. Da das Produkt aus recycelter Rohstoffen hergestellt wird, können wir nicht garantieren, dass die im Katalog dargestellten Farben oder auch kundenspezifische Farben immer genau gleich aussehen.

# BIC® MEDIA CLIC DRUCKBLEISTIFT

**BIC® MEDIA CLIC**  
1028 Druckbleistift

**BIC® MEDIA CLIC GRIP**  
1021 Druckbleistift / **ecolutions®** 1E21 Druckbleistift

MOQ 500 Stk.  
Kombination Standardfarben

**MIX & MATCH**

Ohne Zusatzkosten

## Clip

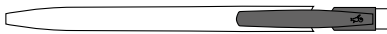

Opak

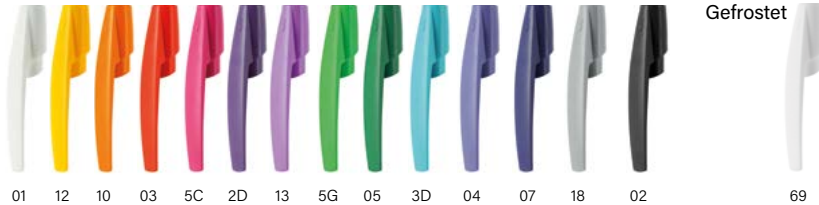

Gefrostet

## Schaft



Opak

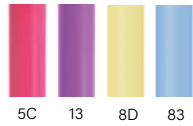

Gefrostet



## Schaft & Griffzone

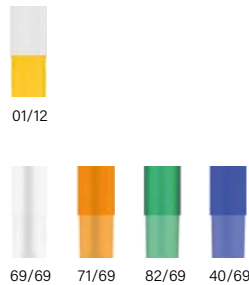

Die gesamte Farbpalette ist auch in Digital britePix™ verfügbar

Sonderfarben: ≥ 10.000 Stück 1028  
Sonderfarben: ≥ 20.000 Stück 1021 / 1E21



**ecolutions®**

AUTOPLASTIKTEILE

Standard-Farbschema\*\*

**Schaft & Grip**

Opak

01/03 01/05 01/07 01/02

Auf Wunsch können wir Ihre Grafik ohne Zusatzkosten mit einem Möbiusschleifen-Druck versehen. Bitte geben Sie diesen Wunsch bei der Bestellung an. (Der Möbiusschleifen-Druck wird standardmäßig in der linken Ecke platziert.)

**DIE LÖSUNG FÜR FARBENFROHE KOMMUNIKATION!**

SONDERFARBEN

IN BIC-WERKEN HERGESTELLT UND BEDRUCKT

**MIX & MATCH**  
**ecolutions®**

AUTOPLASTIKTEILE

RECYCELBAR

**SCHREIBGERÄT**

DRUCKBLEISTIFT MP

**DRUCKTECHNIKEN**

SP SIEBDRUCK

DG DIGITAL-DRUCK

# BIC® MEDIA CLIC / BIC® MEDIA CLIC GRIP DRUCKBLEISTIFT

## BIC® MEDIA CLIC

1028 Druckbleistift

A SP: max. 4 Farben

B SP: max. 2 Farben

C DG: Digitaldruck

MOQ 500 Stk.

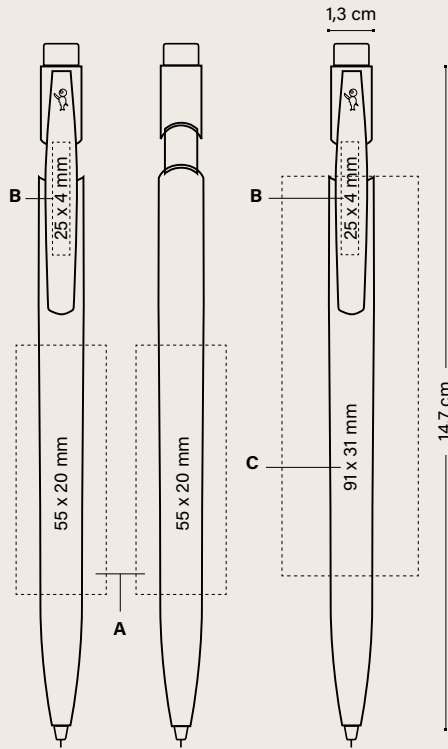

Preise (€)

BIC® MEDIA CLIC	500-999	1000-2499	2500-4999	5000
1028 (Druckbleistift)				
SP	0,87	0,78	0,73	0,67
DG	1,08	0,97	0,87	0,77

### Zusätzliche Druckkosten pro Farbe & pro Position

SP	0,14	0,14	0,14	0,13
----	------	------	------	------

Die Preise beinhalten einen einfarbigen Druck der angeführten Drucktechnik an einer Position.

### OPTIONALE VERPACKUNG



ECO SLEEVE

PLASTIC POUCH

WINDOW BOX

+ INFO SEITEN 240-245

### AUSSENVERPACKUNG



500 ± 4,1 KG

## BIC® MEDIA CLIC GRIP

1021 Druckbleistift

ecolutions® 1E21 Druckbleistift

D SP: max. 4 Farben

E SP: max. 2 Farben

F DG: Digitaldruck

MOQ 500 Stk.

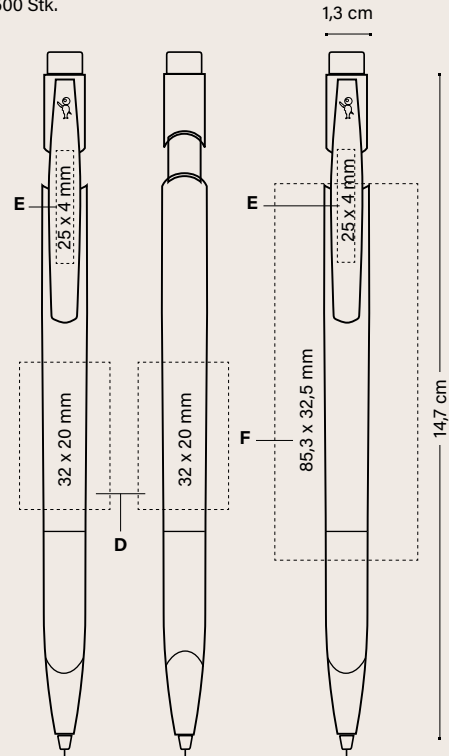

Preise (€)

BIC® MEDIA CLIC GRIP	500-999	1000-2499	2500-4999	5000
1021 / ecolutions® 1E21 (Druckbleistift)				
SP	1,08	0,94	0,83	0,76
DG	1,37	1,28	1,09	0,99

### Zusätzliche Druckkosten pro Farbe & pro Position

SP	0,14	0,14	0,14	0,13
----	------	------	------	------

Die Preise beinhalten einen einfarbigen Druck der angeführten Drucktechnik an einer Position.

### OPTIONALE VERPACKUNG



ECO SLEEVE

PLASTIC POUCH

WINDOW BOX

+ INFO SEITEN 240-245

### AUSSENVERPACKUNG



500 ± 4,3 KG



IN BIC-WERKEN  
HERGESTELLT  
UND BEDRUCKT



HERGESTELLT  
IN SPANIEN



AUTOPLASTIK-  
TEILE



RECYCLBAR

### SCHREIBGERÄT



DRUCKBLEISTIFT  
MP

### DRUCKTECHNIKEN



SP SIEBDRUCK



DG DIGITAL-  
DRUCK



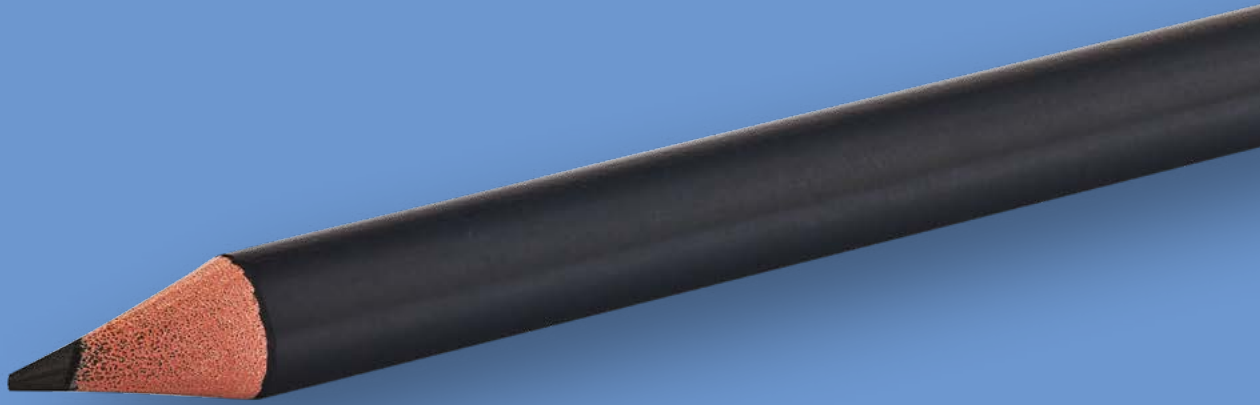

# BIC<sup>®</sup> BLEISTIFTE

■  
Holzfreier Kunstharz-Graphitstift aus recyceltem  
Material, das nicht splittert, wenn es bricht.  
Robuste HB-Graphitmine.

**EVOLUTION<sup>®</sup> ECOLUTIONS<sup>®</sup>**



DIE LÖSUNG FÜR  
FARBENFROHE  
KOMMUNIKATION!



DIE LÖSUNG FÜR  
FARBENFROHE  
KOMMUNIKATION!



Die Kult-Marke  
BIC® ist eingepreßt!

ecolutions®



AUS 60% RECYCELTEM\*  
MATERIAL HERGESTELLT



KÜHLSCHRÄNKE  
UND JOGHURTBECHER

ecolutions®



AUS 52,7% RECYCELTEM\*  
MATERIAL HERGESTELLT



KÜHLSCHRÄNKE  
UND JOGHURTBECHER

GRAPHIT-BLEISTIFT  
OHNE RADIERGUMMI  
ecolutions® 1150

GRAPHIT-BLEISTIFT  
MIT RADIERGUMMI  
ecolutions® 1151



Minenschutz

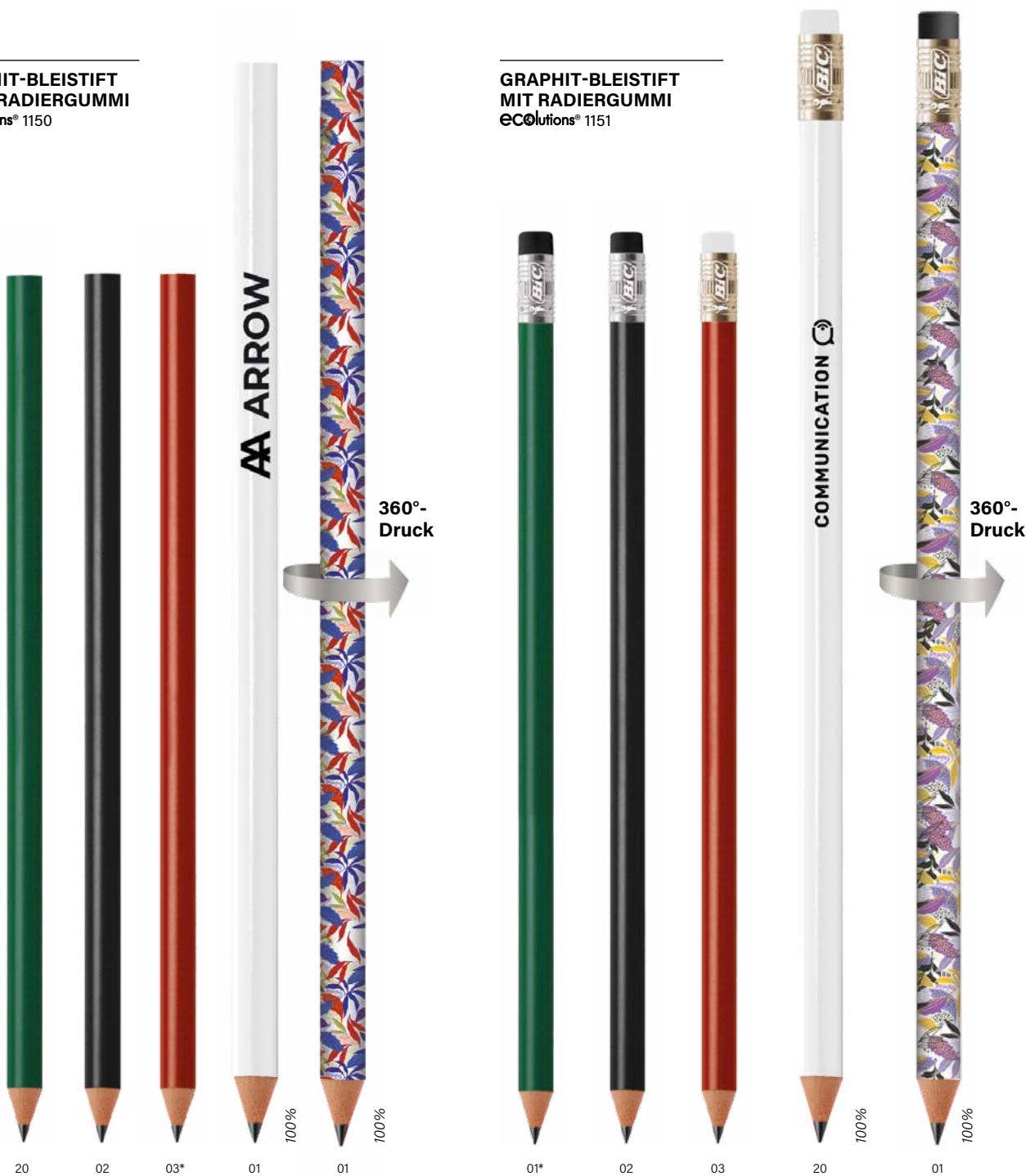
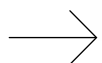

\*Der Prozentsatz wird vom gesamten Schaftgewicht berechnet. Da das Produkt aus recycelter Rohstoffen hergestellt wird, können wir nicht garantieren, dass die im Katalog dargestellten Farben oder auch kundenspezifische Farben immer genau gleich aussehen.



**ecolutions®**  
 AUS 60% RECYCELTEM\*  
 MATERIAL HERGESTELLT



Auf Wunsch können wir Ihre Grafik ohne Zusatzkosten mit einem Möbiusschleifen-Druck versehen. Bitte geben Sie diesen Wunsch bei der Bestellung an. (Der Möbiusschleifen-Druck wird standardmäßig in der linken Ecke platziert.)

**GRAPHIT-BLEISTIFT MIT  
 UND OHNE RADIERGUMMI**  
 1150/1151

MOQ 500 Stk.  
 Kombination Standardfarben

**Radiergummi**

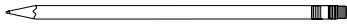

Opak



**Metallring**

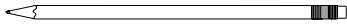

Opak



**Schaft**



Opak

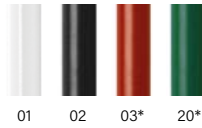

**MIX &  
 MATCH**  
 Ohne Zusatzkosten

**MIX &  
 MATCH**



IN BIC-WERKEN  
 HERGESTELLT  
 UND BEDRUCKT

**FABRIQUÉ  
 EN FRANCE**  
 HERGESTELLT IN FRANKREICH



EINHALTUNG GESETZLICHER  
 BESTIMMUNGEN



**IMPRIM'VERT®**

**ecolutions®**



RECYCELBAR



ROBUSTE SPITZE



SPLITTERT NICHT



MINENSCHUTZ



LEICHTES NUTZEN  
 UND AUSRADIEREN

**SCHREIBGERÄT**



BLEISTIFT PC HB  
 Ø 2,3MM

**DRUCKTECHNIKEN**



SIEBDRUCK



DIGITALDRUCK

Auf Seite 260 finden Sie eine ausführliche Erklärung der Symbole.



Personalisierung

**BIC® EVOLUTION® ECOLUTIONS®**  
**ecolutions® 1150** (Bleistift ohne Radiergummi)

A SP: max. 1 Farbe

MOQ 500 Stk.

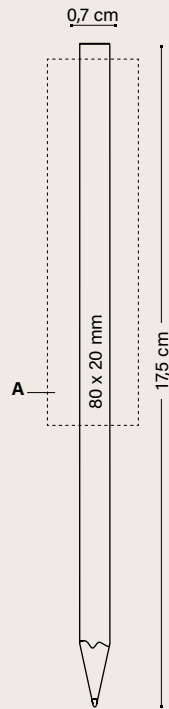

Personalisierung

**BIC® EVOLUTION® ECOLUTIONS®**  
**ecolutions® 1151** (Bleistift mit Radiergummi)

MOQ 500 Stk.

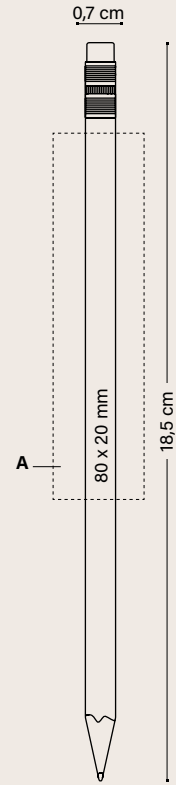

	Preise (€)			
BIC® EVOLUTION® ecolutions®	500-999	1000-2499	2500-4999	5000
<b>1150</b>				
SP	0,50	0,47	0,44	0,42
<b>1151</b>				
SP	0,85	0,80	0,75	0,71

Die Preise beinhalten einen einfarbigen Siebdruck an einer Position.

### OPTIONALE VERPACKUNG



PLASTIC  
 POUCH  
 (x3 STÜCK)

*So einzigartig wie  
 Sie!*

+ INFO SEITEN 240-245

### AUSSENVERPACKUNG



500 ± 3,5 KG

Personalisierung

**BIC® EVOLUTION® ECOLUTIONS®**  
**ecolutions® 1150** (Bleistift ohne Radiergummi)

A DG: Digitaldruck (Bereich für Bilder/Hintergrund)

MOQ 500 Stk.

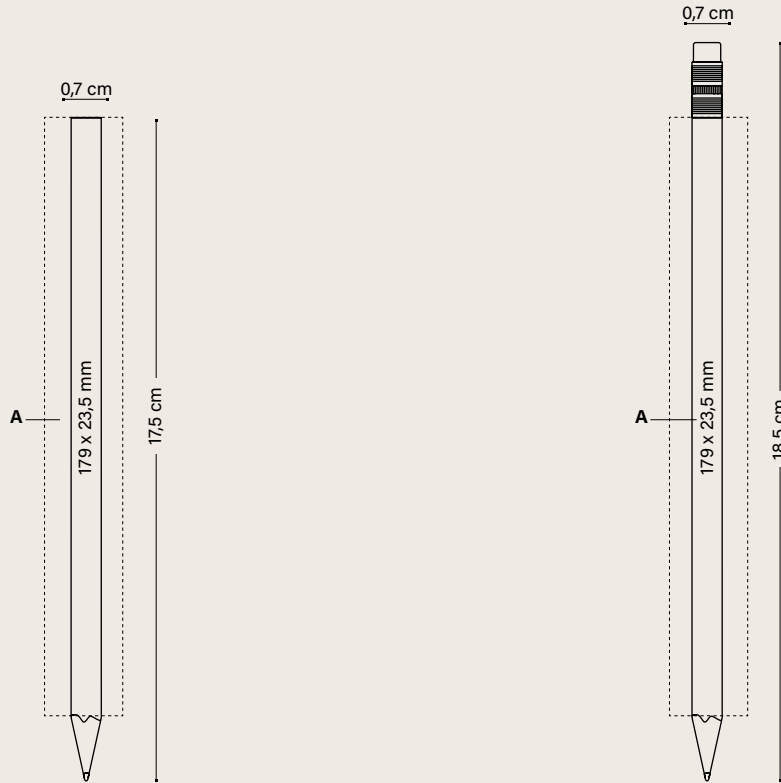

Personalisierung

**BIC® EVOLUTION® ECOLUTIONS®**  
**ecolutions® 1151** (Bleistift mit Radiergummi)

MOQ 500 Stk.

	Preise (€)			
BIC® EVOLUTION® ecolutions®	500-999	1000-2499	2500-4999	5000
<b>1150</b>				
DG	0,78	0,75	0,70	0,65
<b>1151</b>				
DG	1,14	1,07	1,00	0,94

Die Preise beinhalten den Digitaldruck am Schaft.

OPTIONALE VERPACKUNG



PLASTIC  
 POUCH  
 (X3 STÜCK)

So einzigartig wie  
 Sie!

+ INFO SEITEN 240-245

AUSSENVERPACKUNG



500 ± 3,5 KG



IN BIC-WERKEN  
 HERGESTELLT  
 UND BEDRUCKT



HERGESTELLT IN FRANKREICH



EINHALTUNG GESETZLICHER  
 BESTIMMUNGEN



KÜHL-SCHRÄNKE  
 UND JOGHURT-BECHER



RECYCELBAR



ROBUSTE SPITZE



SPLITTERT NICHT



MINENSCHUTZ



LEICHTES NUTZEN  
 UND AUSRADIEREN

SCHREIBGERÄT



BLEISTIFT PC HB  
 Ø 2,3MM

DRUCKTECHNIKEN



SIEBDRUCK



DIGITALDRUCK

Auf Seite 260 finden Sie eine ausführliche Erklärung der Symbole.

# SPROUT™ GRAPHIT-BLEISTIFT



Dieser Stift ermöglicht es Ihnen, tiefgreifende Botschaften zu übermitteln und legt den Grundstein für dauerhafte Beziehungen. Der nachhaltige Bleistift ist nicht nur ein elegantes Schreibgerät, sondern kann nach Gebrauch auch eingepflanzt werden, um sich in Kräuter, Gemüse oder Blumen zu verwandeln.

SPROUT™ GRAPHIT-BLEISTIFT  
53062

Mit  
Pflanzensamen  
→



Standardschaft

Individuelle  
Schäfte

Standardkarton!



Standard-Kartonverpackung

80%

Personalisierbarer Karton!



Personalisierte Kartonverpackung

80%



Rückseite



Graphitmine

Wenn der Stift zum Schreiben zu kurz geworden ist, pflanzen Sie ihn ein und sehen Sie, wie Ihre Botschaft zu einem Topf schöner Kräuter, Blumen oder Gemüse wird.

**Wählen Sie aus 8 verschiedenen Samensorten:**

- |                     |                 |
|---------------------|-----------------|
| 1. Fichte           | 5. Basilikum    |
| 2. Sonnenblume      | 6. Thymian      |
| 3. Gänseblümchen    | 7. Salbei       |
| 4. Vergissmeinnicht | 8. Kirschtomate |

Personalisierung

**SPROUT™ GRAPHIT-BLEISTIFT**  
53062

A LE  
B DG

MOQ 100 Stk.

*Das Anspitzen von Bleistiften wird gegen Aufpreis angeboten.*

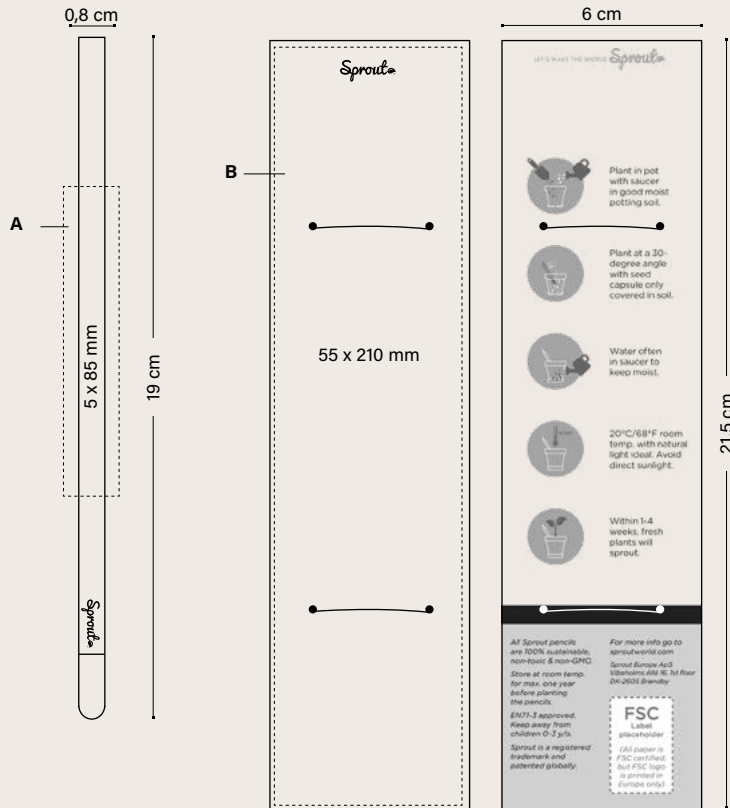

*Mit Anleitung zum Einpflanzen auf der Rückseite. Schriftart und Farben sind beim individuell gestaltbaren Karton anpassbar!*

SPROUT™ GRAPHIT-BLEISTIFT 53062	Preise (€)				
	100	250	500	1000	2500
Bleistift mit Lasergravur	1,86	1,73	1,57	1,47	1,39
Standardkarton	0,36	0,34	0,33	0,30	0,29
Personalisierter Karton	3,02	1,41	1,32	1,25	0,67

**AUSSENVERPACKUNG**



500 ± 2,5 KG (NUR BLEISTIFT)  
± 5 KG (MIT EINZELVERPACKUNG)

**VERPACKUNG**



*Sprout*



FSC-ZERTIFIZIERTER UND RECYCELBARER KARTON



RECYCELBAR

**SCHREIBGERÄT**



BLEISTIFT PC HB  
Ø 2,3MM

**DRUCKTECHNIKEN**



LASERGRAVUR



DIGITALDRUCK



PRODUKTVIDEO

Auf Seite 250 finden Sie eine ausführliche Erklärung der Symbole.

# Inhaltsverzeichnis

02

---

# SONSTIGE SCHREIBGERÄTE

---

## PLASTIK-KUGELSCHREIBER

Basic Pen	182
Click Pen	184
Striped Grip Pen	186

## STYLUS PENS

Sleek Stylus Pen	188
------------------	-----

# BASIC PEN

---

## BASIC PEN

12010

Schreibfarbe





Personalisierung

**BASIC PEN**  
12010

A/B SP: max. 1 Farbe

MOQ 500 Stk.

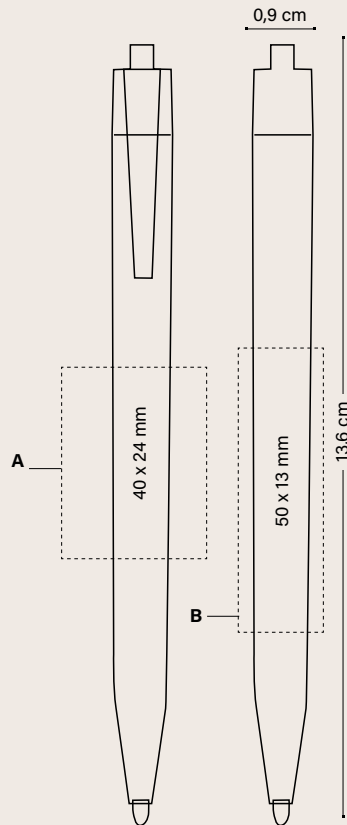

BASIC PEN 12010	Preise (€)			
	500-999	1000-2499	2500-4999	5000
Unbedruckt	0,17	0,16	0,16	0,15
SP	0,68	0,54	0,46	0,42

Die Preise beinhalten einen einfarbigen Siebdruck an einer Position.

**AUSSENVERPACKUNG**



1000 ± 12,5 KG



IN BIC-WERKEN  
BEDRUCKT



QUALITÄTS- &  
SICHERHEITSGEPRÜFT



EINHALTUNG GESETZLICHER  
BESTIMMUNGEN



ISO  
certified

IMPRIM'VERT®

SCHREIBGERÄT



KUGELSCHREIBER M  
Ø 1 MM

DRUCKTECHNIKEN



SP  
SIEBDRUCK

# CLICK PEN

---

## CLICK PEN

11748

Schreibfarbe



Personalisierung

**CLICK PEN**

11748

**A/B SP:** max. 4 Farben

**C/D PD:** max. 4 Farben

MOQ 500 Stk.

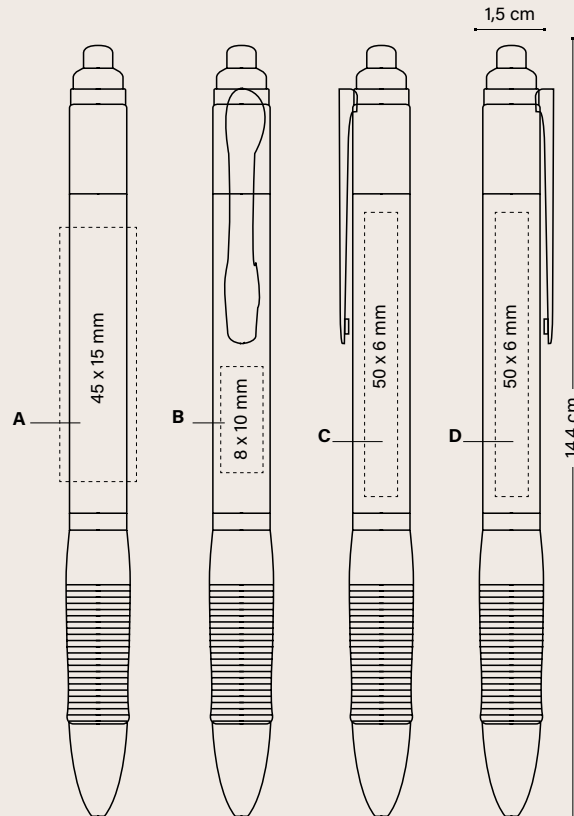

CLICK PEN	Preise (€)			
	500-999	1000-2499	2500-4999	5000
11748				
<b>Unbedruckt</b>	0,22	0,21	0,21	0,20
<b>SP</b>	0,66	0,54	0,46	0,43
<b>PD</b>	0,81	0,64	0,55	0,50

**Zusätzliche Druckkosten pro Farbe & pro Position**

<b>SP</b>	0,14	0,14	0,14	0,13
<b>PD</b>	0,37	0,27	0,20	0,19

Die Preise beinhalten einen einfarbigen Druck der angeführten Drucktechnik an einer Position.

**AUSSENVERPACKUNG**



IN BIC-WERKEN  
BEDRUCKT



QUALITÄTS &  
SICHERHEITSGEPRÜFT



EINHALTUNG GESETZLICHER  
BESTIMMUNGEN



IMPRIM'VERT®

**SCHREIBGERÄT**



KUGELSCHREIBER M  
Ø 1 MM

**DRUCKTECHNIKEN**



SIEBDRUCK



TAMPOND RUCK

# STRIPED GRIP PEN

---

---

## STRIPED GRIP PEN

11243

Schreibfarbe



10



03



24



8C



04

100%

Personalisierung

## STRIPED GRIP PEN

11243

**A SP:** max. 2 Farben

**B PD:** max. 1 Farbe

MOQ 500 Stk.

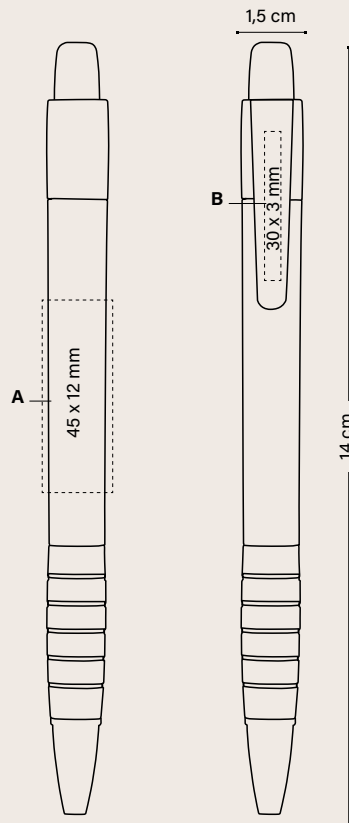

Preise (€)

STRIPED GRIP PEN	500-999	1000-2499	2500-4999	5000
11243				
<b>Unbedruckt</b>	0,35	0,34	0,34	0,32
<b>SP</b>	0,78	0,65	0,58	0,54
<b>PD</b>	0,85	0,76	0,66	0,61

### Zusätzliche Druckkosten pro Farbe & pro Position

<b>SP</b>	0,14	0,14	0,14	0,13
<b>PD</b>	0,37	0,27	0,20	0,19

Die Preise beinhalten einen einfarbigen Druck der angeführten Drucktechnik an einer Position.

### AUSSENVERPACKUNG



IN BIC-WERKEN  
BEDRUCKT



QUALITÄTS &  
SICHERHEITSGEPRÜFT



EINHALTUNG GESETZLICHER  
BESTIMMUNGEN



ISO  
certified



IMPRIM'VERT®

### SCHREIBGERÄT



KUGELSCHREIBER M  
Ø 1 MM

### DRUCKTECHNIKEN



SP  
SIEBDRUCK



PD  
TAMPONDRUCK

# SLEEK STYLUS PEN

---

## SLEEK STYLUS PEN

11666

Schreibfarbe



01

100%

## SLEEK STYLUS MATT PEN

11747

Schreibfarbe



47



04

100%

## SLEEK STYLUS EXECUTIVE PEN

11976



26

Erhältlich mit  
blauer Tinte



2N

Erhältlich mit  
schwarzer Tinte

Personalisierung

**SLEEK STYLUS PEN**

11666

**SLEEK STYLUS MATT PEN**

11747

**SLEEK STYLUS EXECUTIVE PEN**

11976

**A SP:** max. 1 Farbe

**B SP:** max. 2 Farben

**C LE**

MOQ 500 Stk. (SP)

MOQ 100 Stk. (LE)

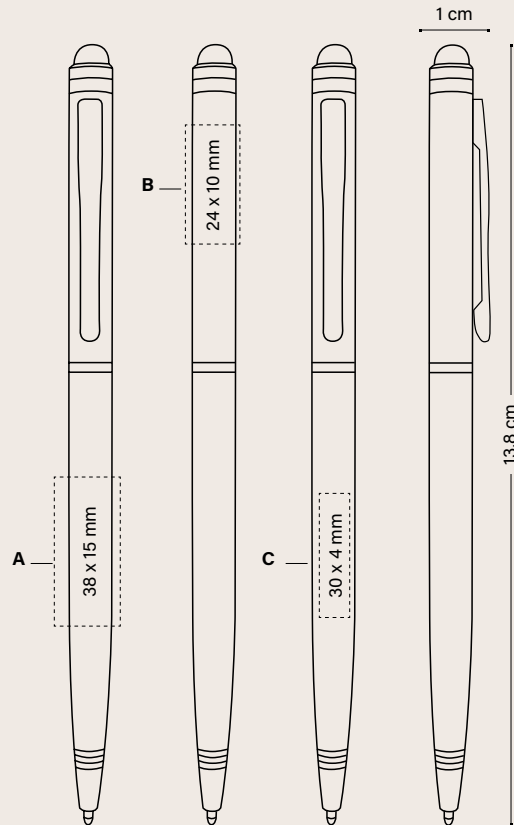

						Preise (€)
<b>SLEEK STYLUS PEN</b>	100-249	250-499	500-999	1000-2499	2500-4999	5000
11666						
<b>Unbedruckt</b>	1,93	1,85	1,78	1,71	1,66	1,60
<b>SP</b>	-	2,55	2,34	2,15	2,09	1,94
<b>LE</b>	3,85	3,26	3,01	2,83	2,74	2,71

**SLEEK STYLUS MATT PEN / EXECUTIVE PEN**

11747 / 11976

<b>Unbedruckt</b>	2,07	1,98	1,90	1,81	1,76	1,71
<b>SP</b>	-	2,68	2,46	2,26	2,19	2,05
<b>LE</b>	3,99	3,40	3,12	2,93	2,85	2,82

**Zusätzliche Druckkosten pro Farbe & pro Position**

<b>SP</b>	-	0,39	0,34	0,23	0,23	①
<b>LE</b>	1,91	1,41	1,22	1,11	1,08	①

Die Preise beinhalten einen einfarbigen Druck der angeführten Drucktechnik an einer Position.

① Preis auf Anfrage

**AUSSENVERPACKUNG**



(11666)  
900 ± 12,4 KG



(11747 / 11976)  
800 ± 13 KG



IN BIC-WERKEN  
BEDRUCKT



QUALITÄTS &  
SICHERHEITSGEPRÜFT



EINHALTUNG GESETZLICHER  
BESTIMMUNGEN



ISO  
certified



IMPRIM'VERT®



KUGELSCHREIBER M

SCHREIBGERÄT



KUGELSCHREIBER M  
Ø 1 MM

DRUCKTECHNIKEN



SP  
SIEBDRUCK



LE  
LASERGRAVUR

# Inhaltsverzeichnis

# 03

---



# NOTIZBÜCHER

---

**ROCKETBOOK®**

Rocketbook® Core Executive A5	194
Rocketbook® Fusion Executive A5	196
Rocketbook® Core Mini A6	198



# ROCKETBOOK®

Rocketbook® kombiniert die Freiheit eines klassischen Kugelschreibers und Papier-Notizbuchs mit seiner App, mit der Sie Ihre handschriftlichen Notizen schnell und sicher an Ihren Cloud-Ordner senden können. Es ist so konzipiert, dass Sie nie wieder ein neues Notizbuch brauchen werden. Befolgen Sie die beiliegende Anleitung für die unbeschriebenen Seiten, die Sie beliebig oft verwenden können. Sie haben die Wahl zwischen dem Core-Modell für Notizen, grafische Darstellungen und Zeichnungen und dem Fusion-Modell, das darüber hinaus noch Vorlagen für Planungen, To-Do-Listen und Zielsetzungen enthält.

**ROCKETBOOK® CORE EXECUTIVE A5**

**ROCKETBOOK® FUSION EXECUTIVE A5**

**ROCKETBOOK® CORE MINI A6**



# ROCKETBOOK® CORE EXECUTIVE A5

**NEU!**

NEUE REDUZIERTE  
MINDESTBESTELLMENGE 25 STÜCK!



ROCKETBOOK® CORE EXECUTIVE A5  
3728



07  
●  
Mitternachtsblau



01  
○  
Weiss

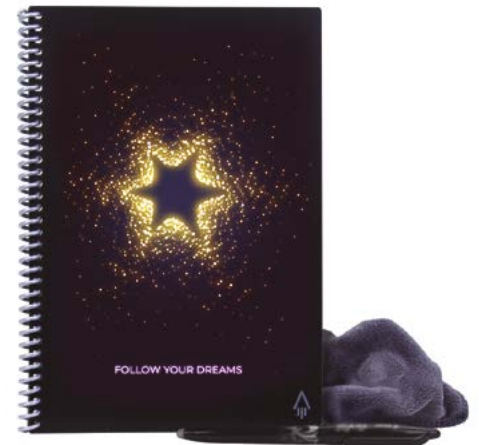

02  
●  
Schwarz

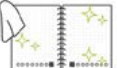
-  Schreiben
-  Scannen
-  Teilen
-  Wiederverwenden

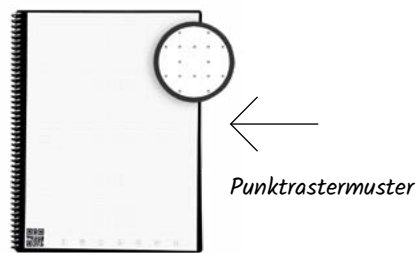

- Die Geschenkbox enthält immer:
- das wiederverwendbare Notizbuch
  - den Stift
  - das Mikrofasertuch
  - die Anleitung

Personalisierung

**ROCKETBOOK® CORE EXECUTIVE A5**

3728

**A SP:** max. 1 Farbe

**B BP:** Digitaldruck

**C HS:** max. 1 Farbe

36 Seiten

MOQ 25 Stk.

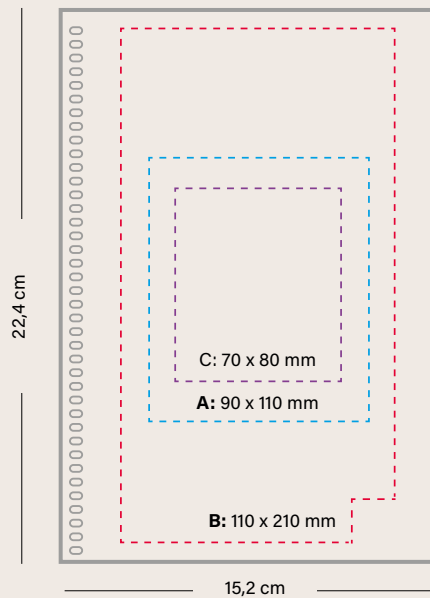

Preise (€)

**ROCKETBOOK® CORE EXECUTIVE A5**

3728

	25-49	50-99	100-249	250-499	500-999	1000
<b>SP</b>	38,52	35,02	32,76	29,81	28,08	27,21
<b>HS</b>	39,18	35,62	33,17	30,09	28,32	27,65
<b>BP</b>	44,05	40,05	35,72	32,60	30,68	29,01

Die Preise beinhalten einen einfarbigen Druck der angeführten Drucktechnik an einer Position.

**PREIS AUF ANFRAGE**



GIFT BOX CORE A5

**AUSSENVERPACKUNG**



50 ± 5,8 KG



IN BIC-WERKEN HERGESTELLT UND BEDRUCKT



EINHALTUNG GESETZLICHER BESTIMMUNGEN



IMPRIM'VERT®

ROCKETBOOK-APP VERFÜGBAR IN



**DRUCKTECHNIKEN**



SIEBDRUCK



BRITEPIX™



HOT STAMPING



LADE DIE APP HERUNTER



WIE ES FUNKTIONIERT

Auf Seite 260 finden Sie eine ausführliche Erklärung der Symbole.

# ROCKETBOOK® FUSION EXECUTIVE A5

**NEU!**

NEUE REDUZIERTE  
MINDESTBESTELLMENGE 25 STÜCK!



**ROCKETBOOK® FUSION EXECUTIVE A5**  
3726



01  
○  
Weiss

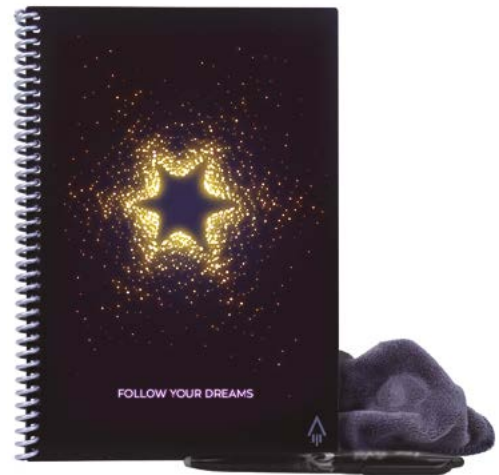

02  
●  
Schwarz

**Schreiben**

**Scannen**

**Teilen**

**Wiederverwenden**

**7 verschiedene Seitenvorlagen**

Liniert

Gepunktet

Aufgaben-Liste

Wochen-planer

Planungsziele

Kalendarium monatlich

Ideen

Werbeanbringung,  
sichtbar  
im Fenster,  
Ausschnitt



Die Geschenkbox enthält immer:  
- das wiederverwendbare Notizbuch  
- den Stift  
- das Mikrofasertuch  
- die Anleitung

Personalisierung

**ROCKETBOOK® FUSION EXECUTIVE A5**

3726

**A SP:** max. 1 Farbe

**B BP:** Digitaldruck

**C HS:** max. 1 Farbe

42 Seiten

MOQ 25 Stk.

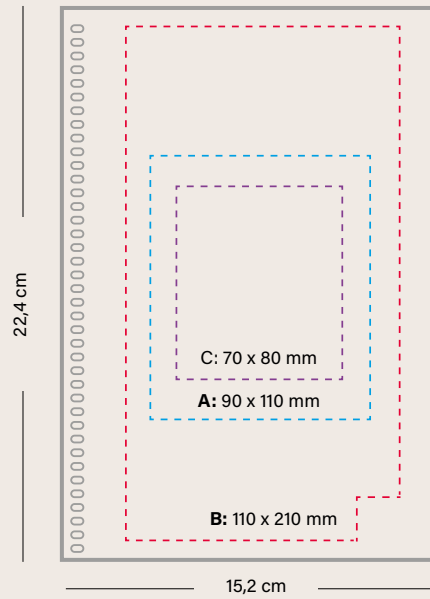

Preise (€)

**ROCKETBOOK® FUSION EXECUTIVE A5**

3726

	25-49	50-99	100-249	250-499	500-999	1000
<b>SP</b>	41,19	37,44	35,72	33,64	32,00	31,00
<b>HS</b>	41,85	38,05	36,12	33,97	32,21	31,20
<b>BP</b>	47,90	43,52	39,18	36,06	33,95	32,52

Die Preise beinhalten einen einfarbigen Druck der angeführten Drucktechnik an einer Position.

**PREIS AUF ANFRAGE**

**AUSSENVERPACKUNG**



GIFT BOX  
FUSION A5



50 ± 5,8 KG



IN BIC-WERKEN  
HERGESTELLT  
UND BEDRUCKT



EINHALTUNG GESETZLICHER  
BESTIMMUNGEN



IMPRIM'VERT®

ROCKETBOOK-APP  
VERFÜGBAR IN



DRUCKTECH-  
NIKEN



SIEBDRUCK



BRITEPIX™



HOT STAMPING



LADE DIE APP HERUNTER



WIE ES FUNKTIONIERT

Auf Seite 260 finden Sie eine ausführliche Erklärung der Symbole.

# ROCKETBOOK® CORE MINI A6

**NEU!**

NEUE REDUZIERTERTE  
MINDESTBESTELLMENGE 25 STÜCK!



ROCKETBOOK® CORE MINI A6  
3727



01  
○  
Weiss



02  
●  
Schwarz

-  Schreiben
-  Scannen
-  Teilen
-  Wiederverwenden

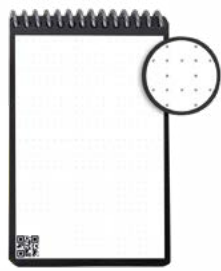

←  
Punktrastermuster



←  
Werbeanbringung,  
sichtbar im Fenster,  
Ausschnitt

- Die Geschenkbox enthält immer:
- das wiederverwendbare Notizbuch
  - den Stift
  - das Mikrofaser Tuch
  - die Anleitung



Personalisierung

**ROCKETBOOK® CORE MINI A6**

3727

**A SP:** max. 1 Farbe

**B BP:** Digitaldruck

**C HS:** max. 1 Farbe

48 Seiten

MOQ 25 Stk.

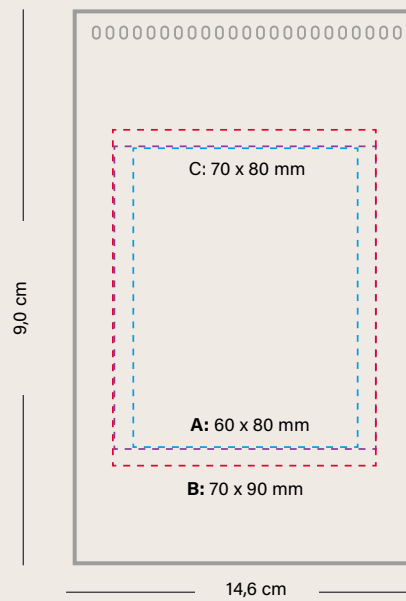

Preise (€)

**ROCKETBOOK® CORE MINI A6**      25-49   50-99   100-249   250-499   500-999   1000

3727

	25-49	50-99	100-249	250-499	500-999	1000
<b>SP</b>	21,31	19,37	18,03	16,29	14,93	14,51
<b>HS</b>	21,78	19,80	18,43	16,56	15,61	15,03
<b>BP</b>	26,85	24,41	21,49	18,03	16,55	15,82

Die Preise beinhalten einen einfarbigen Druck der angeführten Drucktechnik an einer Position.

**PREIS AUF ANFRAGE**

**AUSSENVERPACKUNG**



GIFT BOX CORE A6



50 ± 2,6 KG

IN BIC-WERKEN HERGESTELLT UND BEDRUCKT

EINHALTUNG GESETZLICHER BESTIMMUNGEN

IMPRIM'VERT®

ROCKETBOOK-APP VERFÜGBAR IN



**DRUCKTECHNIKEN**

**SP**  
SIEBDRUCK

**BP**  
BRITEPIX™

**HS**  
HOT STAMPING



LADE DIE APP HERUNTER



WIE ES FUNKTIONIERT

Auf Seite 250 finden Sie eine ausführliche Erklärung der Symbole.

# Inhaltsverzeichnis

04

---

# BIC®/DJEER® FEUERZEUGE UND BIC® FEUERZEUGHÜLLEN

---

**BIC® FEUERZEUGE**

BIC® J25 Feuerzeug	206
BIC® J23 Feuerzeug	210
BIC® J26 Feuerzeug	214
BIC® J38 Feuerzeug	218

**BIC® FEUERZEUGHÜLLEN**

BIC® Styl'it Luxury Feuerzeughülle	222
BIC® Aluminium Flat Feuerzeughülle	224
BIC® Clip Feuerzeug Hülle	225
BIC® 3D Feuerzeug Hülle	226

**ANDERE PRODUKTE**

BIC® Taschen-Aschenbecher	228
---------------------------	-----

**DJEER® FEUERZEUGEN**

DJEER® D1 Feuerzeug	230
---------------------	-----

# BIC® Feuerzeuge - unsere Qualität, Ihre Sicherheit.

Alle BIC® Taschenfeuerzeuge erfüllen oder übertreffen die Anforderungen internationaler Normen und Vorschriften (ISO 9994, EN 13869, ASTM F400, US CPSC). Gehen Sie kein Risiko ein, kaufen Sie BIC®!



BIC® ist weltweit die Nummer eins bei Markenfeuerzeugen.



Alle Taschenfeuerzeuge von BIC® werden zu 100 % in BIC®-Fabriken in Europa hergestellt. Dies ist der Grundstein der Sicherheitsgarantie für BIC® Feuerzeuge.

## 50 JAHRE

BIC® hat in 50 Jahren eine unglaubliche Fertigungskompetenz erworben und kann somit die Sicherheit und Qualität seiner Produkte gewährleisten.

## 50 TESTS UND KONTROLLEN

Jedes BIC® Feuerzeug durchläuft vor Verlassen des Werks über 50 automatische Qualitäts- und Sicherheitskontrollen.

### EINE KLUGE ENTSCHEIDUNG! BIC® Taschenfeuerzeuge



BIC® J25 Digital Feuerzeug

BIS ZU 1450



BIC® J23 Digital Feuerzeug

BIS ZU 1800



BIC® J26 Digital Feuerzeug

BIS ZU 3000



BIC® J38 Digital Feuerzeug

BIS ZU 1800

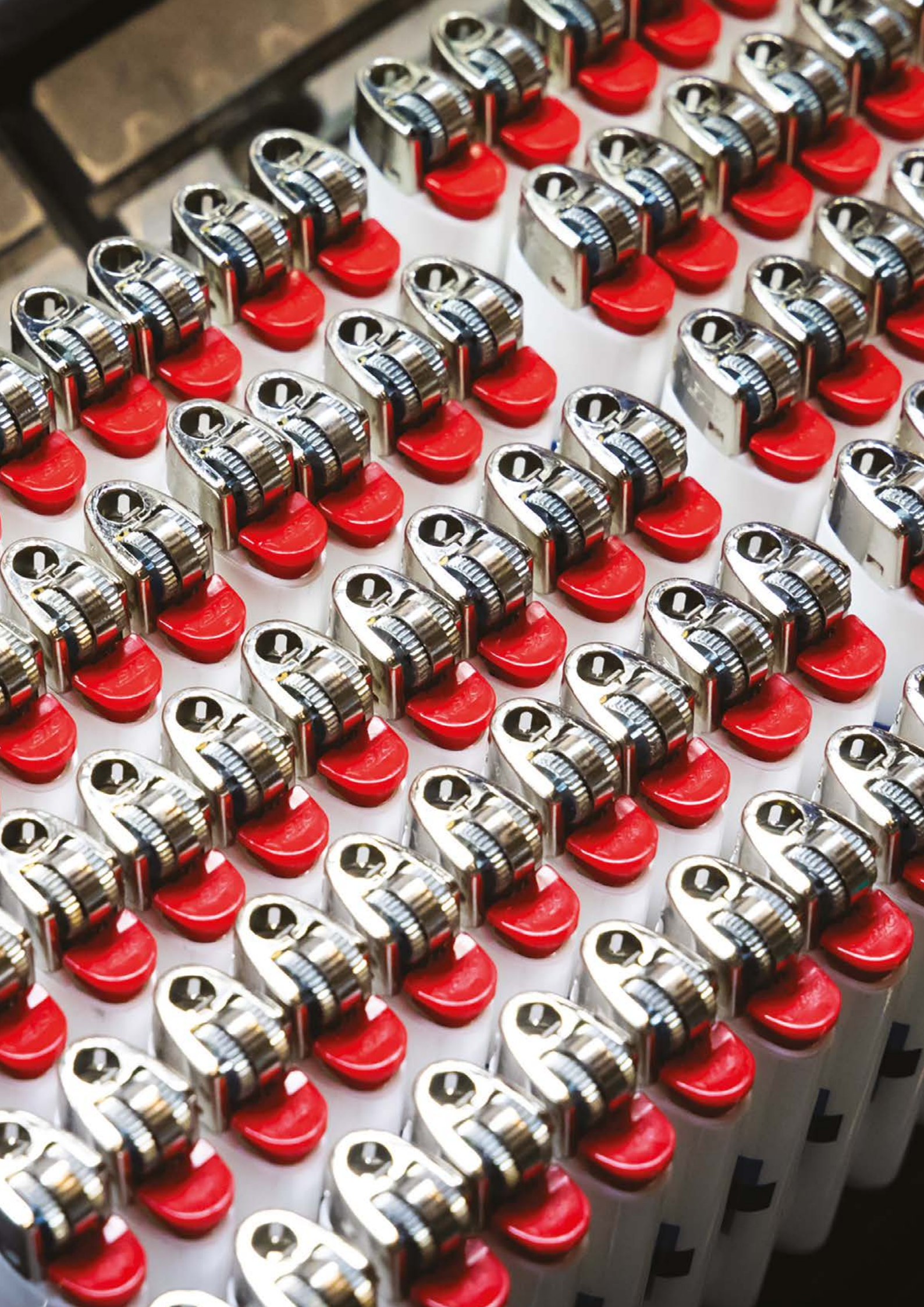



# BIC<sup>®</sup> FEUERZEUGE

---

Das legendäre, beliebte und bewährte Design des BIC<sup>®</sup>-Feuerzeugs liegt weiter im Trend! 4 verschiedene Größen und eine breite Farbkombinationspalette.

**BIC<sup>®</sup> J25 FEUERZEUG**

**BIC<sup>®</sup> J23 FEUERZEUG**

**BIC<sup>®</sup> J26 FEUERZEUG**

**BIC<sup>®</sup> J38 FEUERZEUG**

**BIC<sup>®</sup> STYL'IT LUXURY FEUERZEUGHÜLLE**

**BIC<sup>®</sup> ALUMINIUM FLAT FEUERZEUGHÜLLE**

**BIC<sup>®</sup> CLIP FEUERZEUGHÜLLE**

**BIC<sup>®</sup> 3D FEUERZEUGHÜLLE**

**BIC<sup>®</sup> TASCHEN-ASCHENBECHER**



# BIC® J25 FEUERZEUG

## Das Licht des Lebens



Die Kult-Marke  
BIC® ist eingepreßt!

### BIC® J25 FEUERZEUG

2360

2364 All Black



01

57

57

8G

03

11

59

24

04



25

25

6W

90

02

02

02

02

100%



Personalisierung

**BIC® J25 FEUERZEUG**

2360/2364

A/C SP: max. 4 Farben

MOQ 300 Stk.



**BIC® J25 FEUERZEUG BRITEPIX™**

2360 / 2364

A/C BP: Digitaldruck

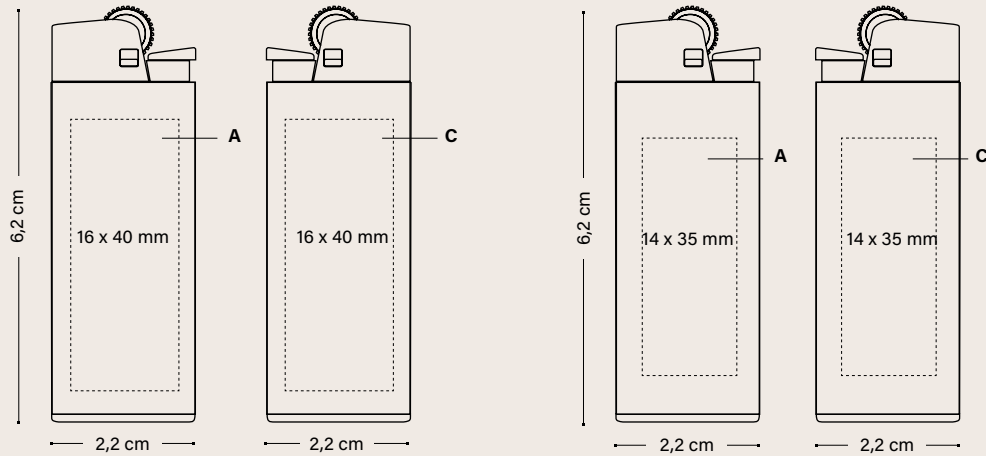

	Preise (€)				
	300-599	600-1199	1200-2999	3000-5099	5100
<b>BIC® J25 FEUERZEUG</b>					
2360					
SP	1,49	1,31	1,24	1,21	1,18
BP	1,76	1,57	1,49	1,45	1,39
2364					
SP	1,70	1,57	1,48	1,37	1,30
BP	1,99	1,82	1,71	1,60	1,52
<b>Zusätzliche Druckkosten pro Farbe &amp; pro Position</b>					
SP	0,15	0,14	0,14	0,14	0,11
BP	0,24	0,22	0,21	0,20	0,19

Die SP - Preise beinhalten einen einfarbigen Siebdruck an einer Position.  
Die BP - Preise beinhalten einen britePix™ Digitaldruck an einer Position.

**VERPACKUNG**



100% recycelt!

STANDARDVERPACKUNG:  
IM TRAY MIT 50 STÜCK

**AUSSENVERPACKUNG**



600 ± 7,6 KG



FSC-ZERTIFIZIERTER UND  
RECYCELBARER KARTON



IN BIC-WERKEN  
HERGESTELLT  
UND BEDRUCKT



HERGESTELLT  
IN SPANIEN



PASTEL HERGESTELLT  
IN FRANKREICH



EINHALTUNG GESETZLICHER  
BESTIMMUNGEN



BIS ZU 1.450



100% STROM AUS  
ERNEUERBAREN QUELLEN

**DRUCKTECHNIKEN**



SIEBDRUCK



BRITEPIX™

Auf Seite 260 finden Sie eine ausführliche Erklärung der Symbole.

## DIGITALE OBERFLÄCHENVEREDELUNGEN



**BR** BRILLIANT



**MT** MATT

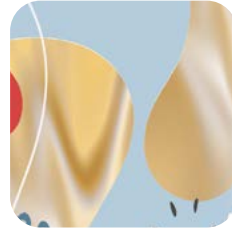

**H** HOLOGRAPHIC



**P** PUFFY



**M** METALLIC



**UV** UV



**PG** PUFFY GLITTER

## BIC® J25 DIGITAL FEUERZEUG 2360



**MT** MATT

**P** PUFFY



**PG** PUFFY GLITTER



**MT** MATT

**M** METALLIC

Personalisierung

**BIC® J25 FEUERZEUG LIGHTER**

2360

A DG: Digitaldruck

MOQ 600 Stk.

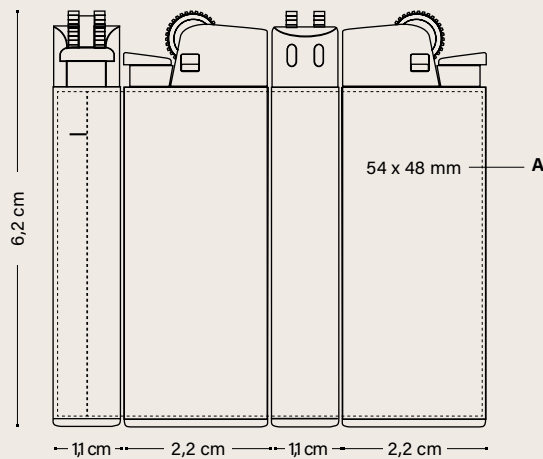

Preise (€)

BIC® J25 DIGITAL FEUERZEUG	300-599	600-1199	1200-2999	3000-5099	5100
2360					
DG	-	1,96	1,83	1,73	1,62

**Aufpreis digitale Ausführungen**

BR	MT	Brilliant oder Matt	Kostenfrei				Mindestmenge	
	H	Holographic	-	0,27	0,27	0,24	0,19	600 Stk.
	P	Puffy	-	-	-	0,24	0,19	3.000 Stk.
	M	Metallic	①				50.000 Stk.	
	UV	UV	-	-	-	0,24	0,19	3.000 Stk.
	PG	Puffy Glitter	-	-	-	0,24	0,19	3.000 Stk.

Die Preise beinhalten den Digitaldruck am Schaft.

① Preis auf Anfrage.

**VERPACKUNG**



STANDARDVERPACKUNG:  
IM TRAY MIT 50 STÜCK

100% recycelt!



**AUSSENVERPACKUNG**



600 ± 76 KG



FSC-ZERTIFIZIERTER UND  
RECYCLBARER KARTON

IN BIC-WERKEN  
HERGESTELLT  
UND BEDRUCKT

HERGESTELLT  
IN SPANIEN

FABRIQUÉ  
EN FRANCE  
PASTEL HERGESTELLT  
IN FRANKREICH

EINHALTUNG GESETZLICHER  
BESTIMMUNGEN

BIS ZU 1.450

Conform  
ISO 9994

Conform  
EN 13869 85%

100% STROM AUS  
ERNEUERBAREN QUELLEN

**DRUCKTECHNIKEN**

DG  
DIGITALDRUCK

# BIC® J23 FEUERZEUG



Die Kult-Marke  
BIC® ist eingepreßt!

## BIC® J23 FEUERZEUG 2340



57



12



03



10

Schlank!  
Passt in jede Hosentasche!



05



04



25



02

Personalisierung

**BIC® J23 FEUERZEUG**

2340

A/C SP: max. 4 Farben

MOQ 300 Stk.

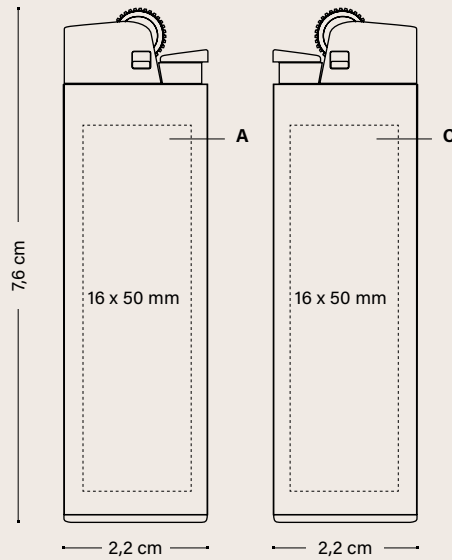

**BIC® J23 FEUERZEUG**

2340

SP

Preise (€)  
300-599 600-1199 1200-2999 3000-5099 5100

300-599	600-1199	1200-2999	3000-5099	5100
1,62	1,49	1,39	1,31	1,27

**Zusätzliche Druckkosten pro Farbe & pro Position**

SP	0,15	0,14	0,14	0,14	0,11
----	------	------	------	------	------

Die Preise beinhalten einen einfarbigen Siebdruck an einer Position.

**VERPACKUNG**



100% recycelt!

STANDARDVERPACKUNG:  
IM TRAY MIT 50 STÜCK

**AUSSENVERPACKUNG**



600 ± 9,5 KG



FSC-ZERTIFIZIERTER UND  
RECYCLBARER KARTON



IN BIC-WERKEN  
HERGESTELLT  
UND BEDRUCKT

FABRIQUÉ  
EN FRANCE  
HERGESTELLT IN FRANKREICH



EINHALTUNG GESETZLICHER  
BESTIMMUNGEN



BIS ZU 1800



IMPRIM'VERT®

**DRUCKTECHNIKEN**



SIEBDRUCK

DIGITALE OBERFLÄCHENVEREDELUNGEN



**BR** BRILLIANT



**MT** MATT

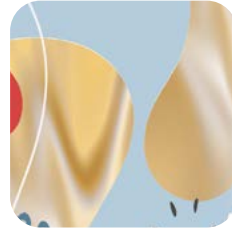

**H** HOLOGRAPHIC



**P** PUFFY



**M** METALLIC



**UV** UV



**PG** PUFFY GLITTER

BIC® J23 DIGITAL FEUERZEUG  
2340



**MT** MATT



**PG** PUFFY GLITTER



**BR** BRILLIANT

**H** HOLOGRAPHIC GOLD

Personalisierung

**BIC® J23 DIGITAL FEUERZEUG**

2340

A DG: Digitaldruck

MOQ 600 Stk.

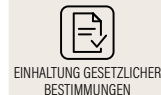
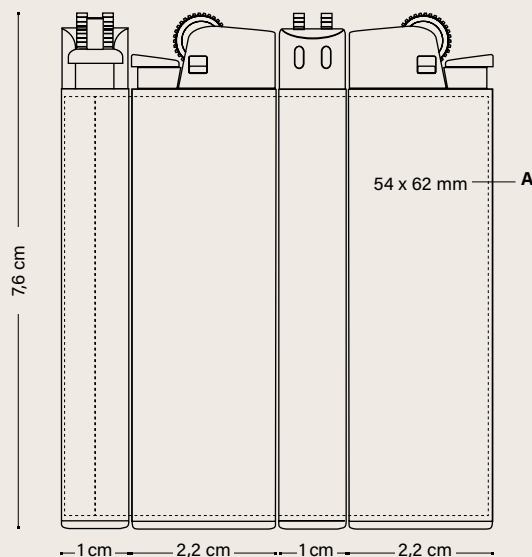

DRUCKTECHNIKEN



	Preise (€)				
<b>BIC® J23 DIGITAL FEUERZEUG</b>	300-599	600-1199	1200-2999	3000-5099	5100
2340					
DG	-	2,12	2,01	1,91	1,81

Aufpreis digitale Ausführungen							Mindestmenge	
BR	MT	<b>Briliant oder Matt</b>	Kostenfrei				600 Stk.	
	H	<b>Holographic</b>	-	0,27	0,27	0,24	0,19	600 Stk.
	P	<b>Puffy</b>	-	-	-	0,24	0,19	3.000 Stk.
	M	<b>Metallic</b>	①				50.000 Stk.	
	UV	<b>UV</b>	-	-	-	0,24	0,19	3.000 Stk.
	PG	<b>Puffy Glitter</b>	-	-	-	0,24	0,19	3.000 Stk.

Die Preise beinhalten den Digitaldruck am Schaft.

① Preis auf Anfrage.

VERPACKUNG



STANDARDVERPACKUNG:  
IM TRAY MIT 50 STÜCK

100% recycelt!



AUSSENVERPACKUNG



600 ± 9,5 KG



FSC-ZERTIFIZIERTER UND  
RECYCLBARER KARTON

Auf Seite 250 finden Sie eine ausführliche Erklärung der Symbole.

# BIC® J26 FEUERZEUG

## Die Flamme, die anhält.



Die Kult-Marke  
BIC® ist eingepreßt!

BIC® J26 FEUERZEUG  
2320



01



57



8G



10



6W

Extra langlebig:  
Bis zu 3.000  
Zündungen!



59



24



25



02



03



Personalisierung

**BIC® J26 FEUERZEUG**

2320

A/C SP: max. 4 Farben

MOQ 300 Stk.

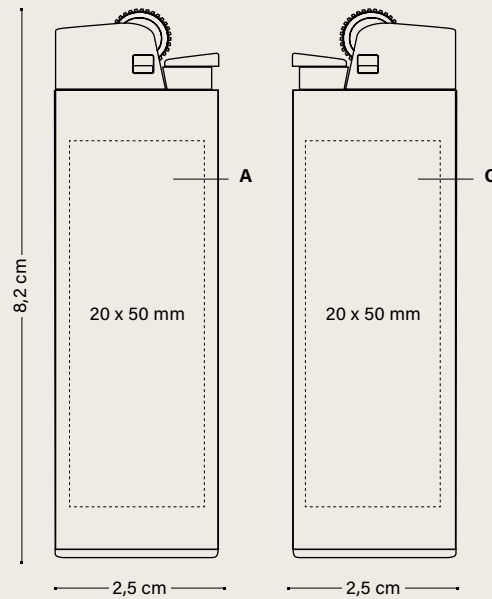

	Preise (€)				
<b>BIC® J26 FEUERZEUG</b>	300-599	600-1199	1200-2999	3000-5099	5100
2320					
<b>SP</b>	1,94	1,71	1,62	1,54	1,47

**Zusätzliche Druckkosten pro Farbe & pro Position**

<b>SP</b>	0,15	0,14	0,14	0,14	0,11
-----------	------	------	------	------	------

Die Preise beinhalten einen einfarbigen Siebdruck an einer Position.

**VERPACKUNG**



STANDARDVERPACKUNG:  
IM TRAY MIT 50 STÜCK

100% recycelt!



**AUSSENVERPACKUNG**



600 ± 15,1 KG



FSC-ZERTIFIZIERTER UND  
RECYCLBARER KARTON



IN BIC-WERKEN  
HERGESTELLT  
UND BEDRUCKT



HERGESTELLT  
IN SPANIEN



EINHALTUNG GESETZLICHER  
BESTIMMUNGEN



BIS ZU 3.000

Conform  
ISO 9994



IMPRIM'VERT®



100% STROM AUS  
ERNEUERBAREN QUELLEN

**DRUCKTECHNIKEN**



SIEBDRUCK

DIGITALE OBERFLÄCHENVEREDELUNGEN



**BR** BRILLIANT



**MT** MATT

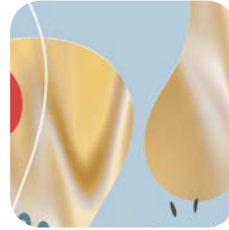

**H** HOLOGRAPHIC



**P** PUFFY



**M** METALLIC



**UV** UV



**PG** PUFFY GLITTER

BIC® J26 DIGITAL FEUERZEUG  
2320



**MT** MATT

**H** HOLOGRAPHIC SILVER



**BR** BRILLIANT



**MT** MATT

Personalisierung

**BIC® J26 DIGITAL FEUERZEUG**

2320

**A DG:** Digitaldruck

MOQ 600 Stk.

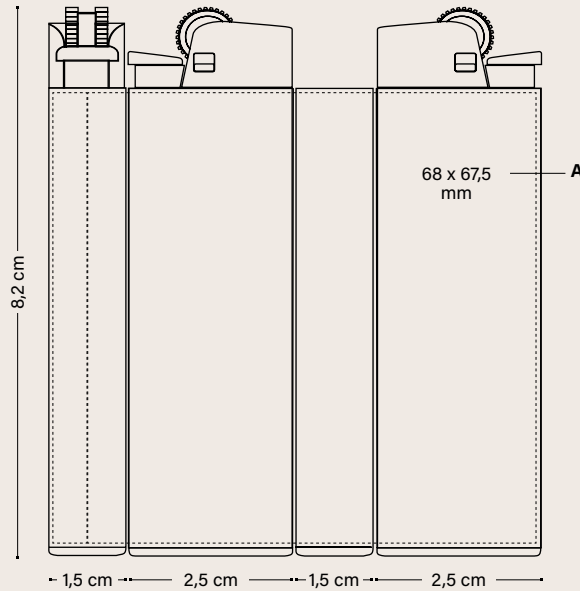

Preise (€)

BIC® J26 DIGITAL FEUERZEUG	300-599	600-1199	1200-2999	3000-5099	5100
2320					
<b>DG</b>	-	2,50	2,37	2,25	2,08

**Aufpreis digitale Ausführungen**

	BR	MT	Kostentyp				Mindestmenge	
<b>Brilliant or Matt</b>			Kostenfrei				600 Stk.	
<b>Holographic</b>	H		-	0,27	0,27	0,24	0,19	600 Stk.
<b>Puffy</b>	P		-	-	-	0,24	0,19	3.000 Stk.
<b>Metallic</b>	M		①				50.000 Stk.	
<b>UV</b>	UV		-	-	-	0,24	0,19	3.000 Stk.
<b>Puffy Glitter</b>	PG		-	-	-	0,24	0,19	3.000 Stk.

Die Preise beinhalten den Digitaldruck am Schaft.

① Preis auf Anfrage.

**VERPACKUNG**



100% recycelt!

STANDARDVERPACKUNG:  
IM TRAY MIT 50 STÜCK

**AUSSENVERPACKUNG**



600 ± 15,1 KG



FSC-ZERTIFIZIERTER UND  
RECYCLBARER KARTON



IN BIC-WERKEN  
HERGESTELLT  
UND BEDRUCKT



HERGESTELLT  
IN SPANIEN



EINHALTUNG GESETZLICHER  
BESTIMMUNGEN



BIS ZU 3.000



100% STROM AUS  
ERNEUERBAREN QUELLEN

**DRUCKTECHNIKEN**



DIGITALDRUCK

# BIC® J38 FEUERZEUG

---



Die Kult-Marke  
BIC® ist eingepägt!

---

## BIC® J38 FEUERZEUG 2452



57



25



02



03

100%

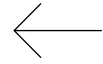

*Elegantes und  
komfortables  
Zünden!*

Personalisierung

**BIC® J38 FEUERZEUG**

2452

A/C SP: max. 4 Farben

MOQ 300 Stk.

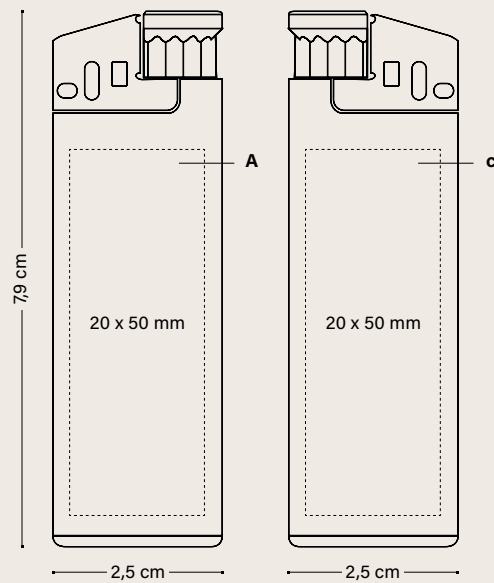

BIC® J38 FEUERZEUG	300-599	600-1199	1200-2999	3000-5099	Preise (€)
2452					5100
SP	2,07	1,98	1,88	1,80	1,71

Zusätzliche Druckkosten pro Farbe & pro Position

SP	0,15	0,14	0,14	0,14	0,11
----	------	------	------	------	------

Die Preise beinhalten einen einfarbigen Siebdruck an einer Position.

VERPACKUNG



100% recycelt!

STANDARDVERPACKUNG:  
IM TRAY MIT 50 STÜCK

AUSSENVERPACKUNG



600 ± 13,2 KG



FSC-ZERTIFIZIERTER UND  
RECYCLBARER KARTON



IN BIC-WERKEN  
HERGESTELLT  
UND BEDRUCKT



HERGESTELLT  
IN SPANIEN



EINHALTUNG GESETZLICHER  
BESTIMMUNGEN



BIS ZU 1800



100% STROM AUS  
ERNEUERBAREN QUELLEN

DRUCKTECHNIKEN



SIEBDRUCK

DIGITALE OBERFLÄCHENVEREDELUNGEN



**BR** BRILLIANT



**MT** MATT

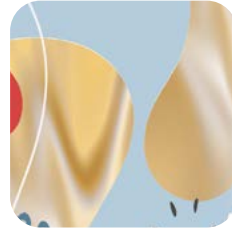

**H** HOLOGRAPHIC



**P** PUFFY



**M** METALLIC



**UV** UV



**PG** PUFFY GLITTER

BIC® J38 DIGITAL FEUERZEUG  
2452



57

**BR** BRILLIANT



57

**MT** MATT



57

**MT** MATT

**H** HOLOGRAPHIC  
GOLD

100%

Personalisierung

## BIC® J38 DIGITAL FEUERZEUG

2452

A DG: Digitaldruck

MOQ 600 Stk.

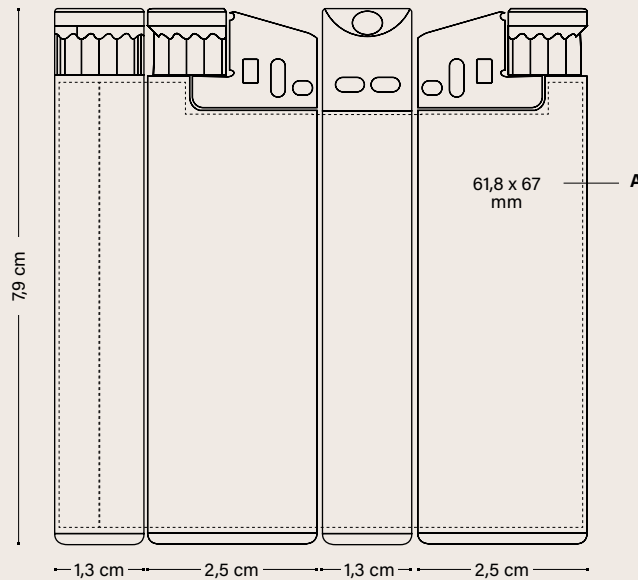

	Preise (€)				
<b>BIC® J38 DIGITAL FEUERZEUG</b>	300-599	600-1199	1200-2999	3000-5099	5100
2452					
<b>DG</b>	-	2,27	2,16	2,06	1,96

Aufpreis digitale Ausführungen						Mindestmenge		
BR	MT	<b>Brilliant or Matt</b>	Kostenfrei			600 Stk.		
	H	<b>Holographic</b>	-	0,27	0,27	0,24	0,19	600 Stk.
	P	<b>Puffy</b>	-	-	-	0,24	0,19	3.000 Stk.
	M	<b>Metallic</b>	①					50.000 Stk.
	UV	<b>UV</b>	-	-	-	0,24	0,19	3.000 Stk.
	PG	<b>Puffy Glitter</b>	-	-	-	0,24	0,19	3.000 Stk.

Die Preise beinhalten den Digitaldruck am Schaft.

① Preis auf Anfrage.

### VERPACKUNG



STANDARDVERPACKUNG:  
IM TRAY MIT 50 STÜCK

100% recycelt!

### AUSSENVERPACKUNG



600 ± 13,2 KG



FSC-ZERTIFIZIERTER UND RECYCLBARER KARTON

IN BIC-WERKEN  
HERGESTELLT  
UND BEDRUCKT



HERGESTELLT  
IN SPANIEN



EINHALTUNG GESETZLICHER  
BESTIMMUNGEN



BIS ZU 1.800

Conform  
ISO 9994



100% STROM AUS  
ERNEUERBAREN QUELLEN

### DRUCKTECHNIKEN



DIGITALDRUCK

# BIC® STYL'IT LUXURY FEUERZEUGHÜLLE

## BIC® STYL'IT LUXURY FEUERZEUGHÜLLE 2386 Neon



ALLE FEUERZEUGHÜLLEN werden mit einem BIC® J2S Feuerzeug geliefert!



59



1G



5C

100%

### Personalisierung

## BIC® STYL'IT LUXURY FEUERZEUGHÜLLE 2386

MOQ 100 Stk.  
A/C LE

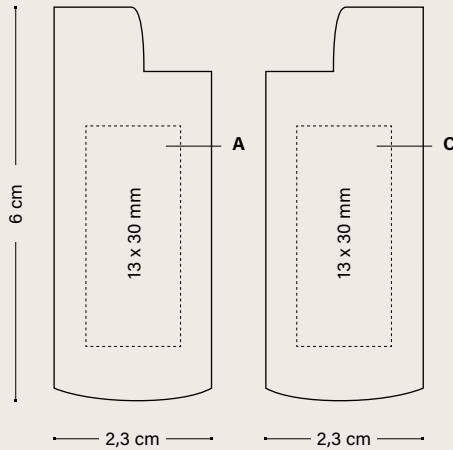

MOQ 100 Stk.  
A/C PD

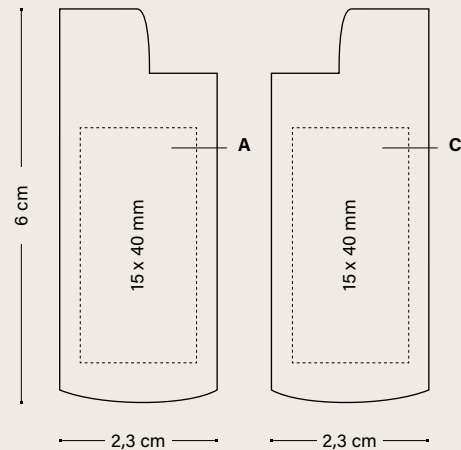

Preise (€)

BIC® STYL'IT LUXURY FEUERZEUGHÜLLE NEON	100-299	300-599	600-1199	1200-2999
2386				
PD	3,02	2,66	2,52	2,39
LE	4,31	4,11	3,85	3,72

### Zusätzliche Druckkosten pro Farbe & pro Position

PD	0,29	0,25	0,18	0,18
LE	1,21	1,09	0,96	0,96

Die Preise beinhalten einen einfarbigen Druck der angeführten Drucktechnik an einer Position.

### VERPACKUNGEN



STANDARDVERPACKUNG: IM TRAY MIT 50 STÜCK

### AUSSENVERPACKUNG



300 ± 6,1 KG



FSC-ZERTIFIZIERTER UND RECYCELBARER KARTON



### DRUCKTECHNIKEN





**BIC® STYL'IT LUXURY FEUERZEUGHÜLLE**  
2153 Soft



ALLE  
FEUERZEUGHÜLLEN  
werden mit einem  
BIC® J25 Feuerzeug  
geliefert!



47

Personalisierung

**BIC® STYL'IT LUXURY FEUERZEUGHÜLLE**

2153

A/C LE

MOQ 100 Stk.

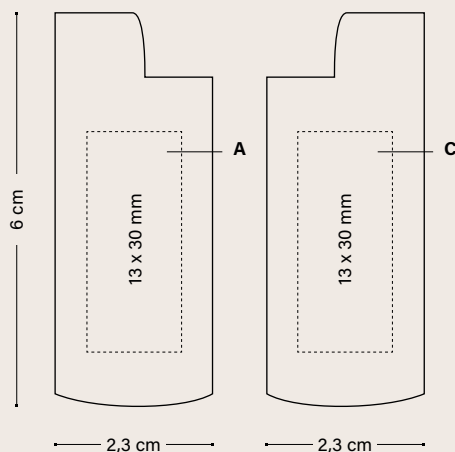

Preise (€)

BIC® STYL'IT LUXURY FEUERZEUGHÜLLE	100-299	300-599	600-1199	1200-2999
2153				
LE	4,52	4,37	4,18	4,02

**Zusätzliche Druckkosten pro Farbe & pro Position**

LE	1,21	1,09	0,96	0,96
----	------	------	------	------

Die Preise beinhalten eine Lasergravur an einer Position.

**VERPACKUNGEN**



STANDARDVERPACKUNG: IM  
TRAY MIT 50 STÜCK

**AUSSENVERPACKUNG**



300 ± 6,1 KG



FSC-ZERTIFIZIERTER UND  
RECYCELBARER KARTON



IN BIC-WERKEN  
BEDRUCKT



EINHALTUNG  
GESETZLICHER  
BESTIMMUNGEN



**DRUCKTECHNIKEN**



LASERGRAVUR

# BIC® ALUMINIUM FLAT FEUERZEUGHÜLLE

## BIC® ALUMINIUM FLAT FEUERZEUGHÜLLE 2156

3 individuell  
personalisierbare  
Seiten



ALLE  
FEUERZEUGHÜLLEN  
werden mit einem BIC®  
J25 Feuerzeug geliefert!



100%

47

### Personalisierung

## BIC® ALUMINIUM FLAT FEUERZEUGHÜLLE 2156

MOQ 100 Stk.  
A/C PD: max. 1 Farbe

MOQ 100 Stk.  
A/B/C BP: Digitaldruck

MOQ 100 Stk.  
A/B/C LE

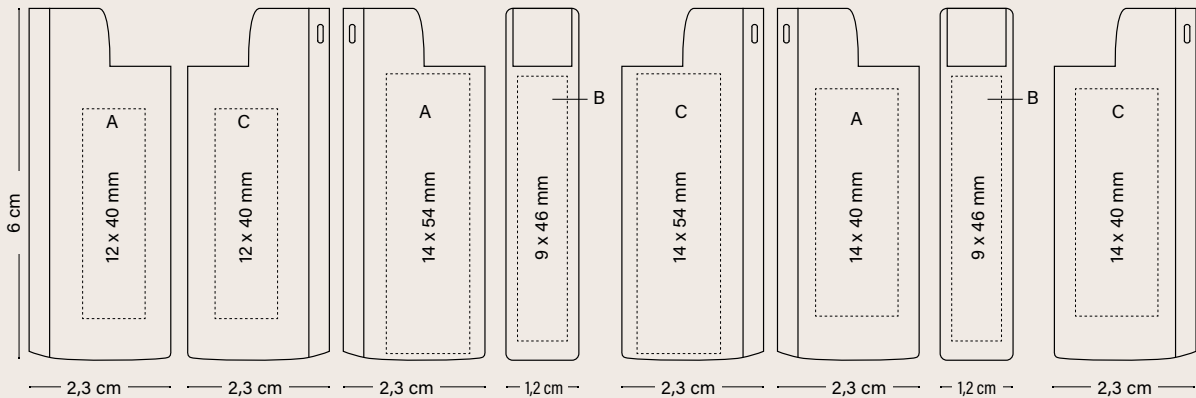

BIC® ALUMINIUM FLAT FEUERZEUGHÜLLE 2156	Preise (€)			
	100-299	300-599	600-1199	1200-2999
PD	1,93	1,85	1,76	1,67
BP	2,14	2,06	1,95	1,86
LE	3,10	2,93	2,71	2,63

### Zusätzliche Druckkosten pro Farbe & pro Position

PD	0,29	0,25	0,18	0,18
BP	0,25	0,22	0,20	0,19
LE	1,21	1,09	0,96	0,96

Die Preise beinhalten einen einfarbigen Druck der angeführten Drucktechnik an einer Position.

### VERPACKUNGEN



STANDARDVERPACKUNG: IM  
TRAY MIT 50 STÜCK

### AUSSENVERPACKUNG



300 ± 6,9 KG



FSC-ZERTIFIZIERTER UND  
RECYCELBARER KARTON

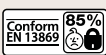

### DRUCKTECHNIKEN



# BIC® CLIP FEUERZEUGHÜLLE

## BIC® CLIP FEUERZEUGHÜLLE 2398



ALLE  
FEUERZEUGHÜLLEN  
werden mit einem BIC®  
J2S Feuerzeug geliefert!



03



02

100%



### Personalisierung

## BIC® CLIP FEUERZEUGHÜLLE 2398

MOQ 100 Stk.  
A/C PD: max. 1 Farbe

MOQ 100 Stk.  
A/C BP: Digitaldruck  
BP Texture: Digitaldruck

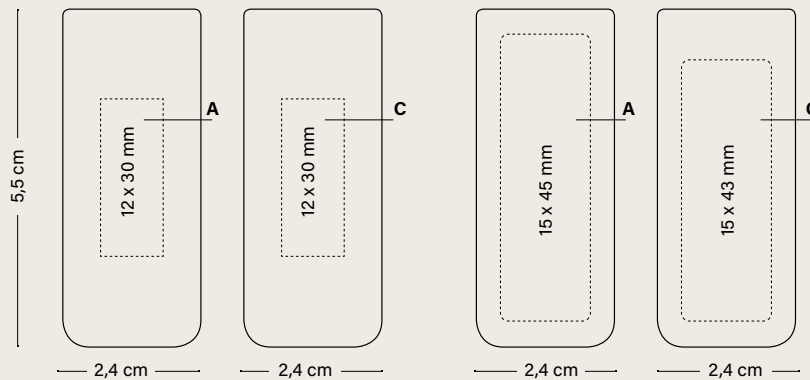

BIC® CLIP FEUERZEUGHÜLLE 2398	Preise (€)			
	100-299	300-599	600-1199	1200-2999
PD	1,55	1,44	1,32	1,29
BP	1,76	1,65	1,52	1,47
<b>Zusätzliche Druckkosten pro Farbe &amp; pro Position</b>				
PD	0,29	0,25	0,18	0,18
BP	0,25	0,22	0,20	0,19
BP Texture	0,19	0,17	0,15	0,14

Die Preise beinhalten einen einfarbigen Druck der angeführten Drucktechnik an einer Position.

### VERPACKUNGEN



STANDARDVERPACKUNG: IM  
TRAY MIT 50 STÜCK



300 ± 7,5 KG



FSC-ZERTIFIZIERTER UND  
RECYCELBARER KARTON



### DRUCKTECHNIKEN



## BIC® 3D FEUERZEUGHÜLLE 2395



 ↑  
Alle Feuerzeughüllen  
werden mit einem  
BIC® J25 Feuerzeug geliefert!

↑  
Bringen Sie  
Ihr Logo in  
3D-Form!

Personalisierung

**BIC® 3D FEUERZEUGHÜLLE**

2395

A/C 3D: max. 6 Farben

MOQ 1.200 Stk.

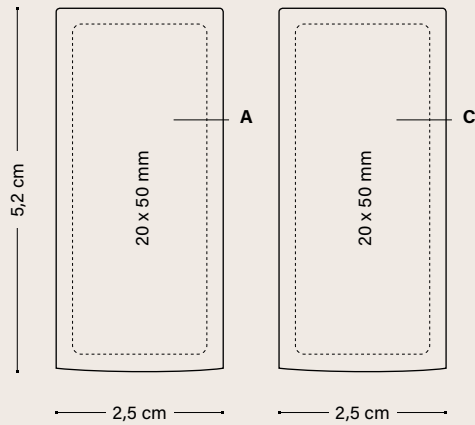

BIC® 3D FEUERZEUGHÜLLE 2395	Preise (€)		
	1200-2999	3000-5099	5100
<b>3D</b>	4,79	4,53	4,31

Zusätzliche Druckkosten pro Farbe & pro Position

<b>3D-Prägung auf Seite C (1 Farbe)</b>	0,17	0,15	0,15
<b>Zusätzliche Farben für Prägung</b>	0,10	0,09	0,09

Die Preise beinhalten eine einfarbige 3D Prägung an einer Position.

VERPACKUNGEN



STANDARDVERPACKUNG:  
IM TRAY MIT 50 STÜCK

AUSSENVERPACKUNG



300 ± 7,5 KG



FSC-ZERTIFIZIERTER UND  
RECYCLBARER KARTON



EINHALTUNG GESETZLICHER  
BESTIMMUNGEN



DRUCKTECHNIKEN



3D  
EMBOSSING

# BIC® TASCHEN-ASCHENBECHER

## BIC® TASCHEN-ASCHENBECHER 3850

6 Klappenformen  
erhältlich

Wiederverwendbar  
+ hermetisch  
dicht



100%

### Personalisierung

## BIC® TASCHEN-ASCHENBECHER 3850

**A SP:** max. 5 Farben (max. zwei Farben bei Bestellungen unter 20.000 Stk.)

MOQ 5.000 Stk.

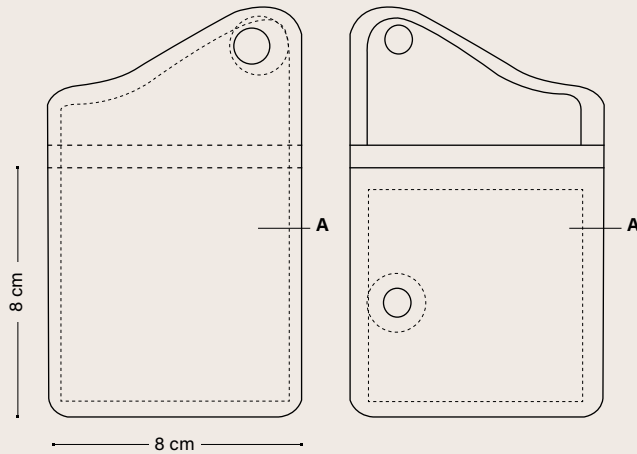

BIC® TASCHEN-ASCHENBECHER 3850	Preise (€)			
	5000-9000	10000-24999	25000-49999	50000
<b>SP</b>	1,02	0,89	0,74	0,67

### Zusätzliche Druckkosten pro Farbe & pro Position

<b>SP</b>	0,04	0,03	0,03	0,03
-----------	------	------	------	------

Die Preise beinhalten einen einfarbigen Siebdruck an einer Position und den gesetzlichen Text.

### VERPACKUNGEN



SCHACHTEL FÜR 10 STÜCK.  
JEDER EINZELNE  
BIC®-TASCHENASCHENBECHER  
IST IN CELLOPHAN VERPACKT.

### AUSSENVERPACKUNG



500 ± 5,5 KG

### TECHNISCHE DATEN



EINHALTUNG  
GESETZLICHER  
BESTIMMUNGEN

### DRUCKTECHNIKEN



SIEBDRUCK

**BIC® TASCHEN-ASCHENBECHER**  
3851 Kraft

Umweltfreundlicher  
Eindruck



100%

6F

Personalisierung

**BIC® TASCHEN-ASCHENBECHER KRAFT**

3851 Kraft

A SP: max. 2 Farben

MOQ 10.000 Stk.

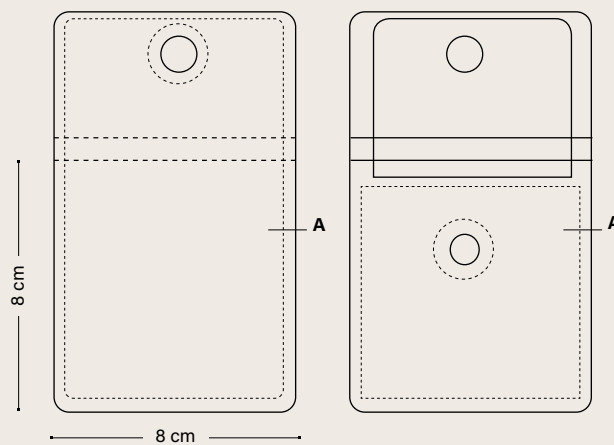

Preise (€)

BIC® TASCHEN-ASCHENBECHER KRAFT	10000-24999	25000-49999	50000
3851			
SP	1,09	0,90	0,84

Zusätzliche Druckkosten pro Farbe & pro Position

SP	0,03	0,03	0,03
----	------	------	------

Die Preise beinhalten einen einfarbigen Siebdruck an einer Position und den gesetzlichen Text.

VERPACKUNGEN



SCHACHTEL FÜR 10 STÜCK.  
JEDER EINZELNE  
BIC®-TASCHENASCHENBECHER  
IST IN CELLOPHAN VERPACKT.

AUSSENVERPACKUNG



500 ± 5,5 KG

TECHNISCHE DATEN



EINHALTUNG  
GESETZLICHER  
BESTIMMUNGEN

DRUCKTECHNIKEN



SIEBDRUCK





# DJEEP® FEUERZEUGE

Langlebig und stilvoll gestaltet. DJEEP® ist so konzipiert, dass es perfekt funktioniert. Jedes Feuerzeug wird eingehend getestet, um sicherzustellen, dass es unsere hohen Qualitätskriterien erfüllt.

## DJEEP® D1 FEUERZEUG





NEU!

## Ignite your mark.

Eine gute Flamme ist zuverlässig und flexibel. Doch diese Flamme wirft auch ein Licht auf das, wofür Sie stehen. Diese Flamme erweckt Farben zum Leben und zeigt uns den Weg in eine bessere Zukunft. Diese Flamme ist erstklassig, originell, kreativ und engagiert.

### We are premium

Wir haben eine Vorliebe für Hochqualitatives, Authentisches, Kultiges und somit legen wir Wert auf Langlebigkeit und Qualität. Deshalb bieten wir bis zu 3500 Zündungen.

### We are singular

Wir haben unsere eigene Philosophie und unsere eigene Vision von Lebensenergie. Wir stehen fest zu unserer Überzeugung, Herausragendes zu bieten. Deshalb hat der Tank von DJEEP® Feuerzeugen auch eine einzigartige Form.



### We are engaged

Wir unterstützen jeden, der sich für das Allgemeinwohl einsetzt und die Energie dafür mit Positivität und Einzigartigkeit entzündet. Deshalb verpflichten wir uns, erschwinglich und integrativ zu sein.

### We are creative

Energie auszulösen, um Bewegung zu schaffen bedeutet Abenteuer, immer wieder nach neuen Horizonten zu suchen, immer wieder ein neues Licht auf das zu werfen, was uns umgibt. Deshalb bieten wir eine große Kollektion aus unverwechselbaren Gestaltungsmöglichkeiten mit verschiedenen Druckveredelungen.

# DJEEP® D1 FEUERZEUG

Langlebig und stilvoll gestaltet. DJEEP® ist so konzipiert, dass es perfekt funktioniert. Jedes Feuerzeug wird eingehend getestet, um sicherzustellen, dass es unsere hohen Qualitätskriterien erfüllt.

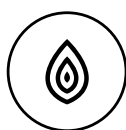

**STABILE FLAMME**  
dank reinem Isobutan-Kraftstoff



**EIN LANGLEBIGES  
FEUERZEUG**  
dank der Dreifachtank-Technologie



**HOHE  
WIDERSTANDSFÄHIGKEIT**  
Behälter aus hochwertigem,  
mechanisch besonders  
beständigem Harz



**GROSSER DRÜCKER**  
für einen besseren Nutzungskomfort



**HOCHWERTIGE EFFEKTE**  
QUALITÄT HERGESTELLT  
konform mit den internationalen  
Sicherheitsstandards, Made in France



**EINZIGARTIGE RECHTECKIGE  
FORM**  
die bequem in der Hand liegt und eine große  
Gestaltungsfläche bietet

**KINDERSICHERE  
SCHUTZVORRICHTUNG**  
erfüllt die Norm EN 13869



NEU!

# 360° Digitale Dekoration

DJEEP® bietet eine große Auswahl an Digitaldruckeffekten. Sie haben die Wahl zwischen Touch & Feel, Glossy & Matt Mix, Etched, Holographik®, ..... und können so jedes einzelne Feuerzeug besonders gestalten.

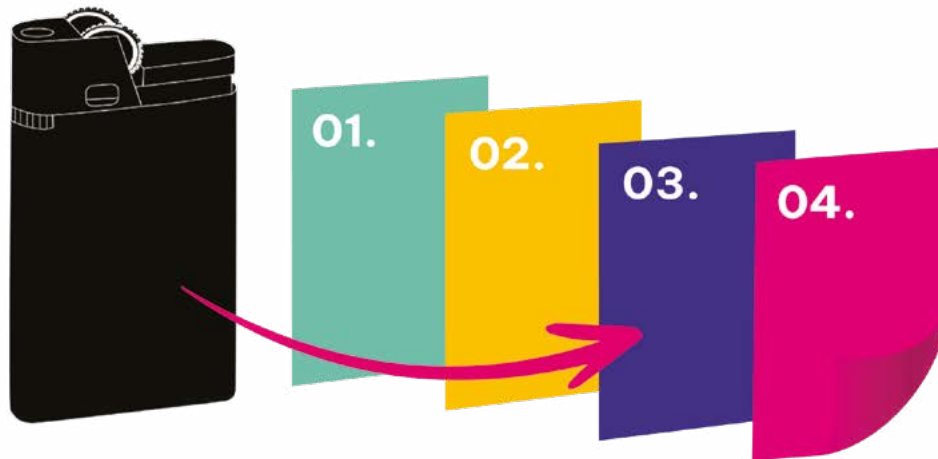

## 01. Basis. Wählen Sie aus zwischen:

WM MITTEL-WEISS  M METALLIC SILVER  H HOLOGRAPHIC

## 02. Druck: Wir wählen das geeignetste Druckverfahren (Digitaldruck, Offsetdruck, Flexodruck, Siebdruck) je nach Menge und Gestaltungsmöglichkeiten für Sie aus.

## 03. Ausführung. Wählen Sie zwischen:

G GLOSSY  MT MATT  ST DJEEP SOFT TOUCH®

## 04. Dekorationsmöglichkeiten. Wählen Sie bis zu 2 verschiedenen Dekorationsmöglichkeiten aus dem folgenden Angebot aus: DJEEP® SOFT TOUCH®, GLITTERING, HAMMERED METAL, TOUCH & FEEL, ETCHED, GLOSSY & MATT MIX, FRAGRANT INK, QR CODE, BLACK LIGHT, FABRIC, RESIN CHIP, GRANITE, GLOW IN THE DARK, HOLOGRAPHIK®, PEARLESCENT.

## GESTALTUNGSMÖGLICHKEITEN



ST

### DJEEP® SOFT TOUCH®

Sorgen Sie für ein einzigartiges, geschmeidiges Gefühl!

Tiefe Töne und eine weiche Oberfläche für ein exklusives Erlebnis.



GT

### GLITTERING

Verleihen Sie Ihrem Design einen funkelnden Effekt!

Machen Sie Ihre Farben lebendig!



HM

### HAMMERED METAL

Ein metallischer Hintergrund mit bauschigem Effektmuster.

Ein wirklich erstklassiges Erscheinungsbild, das auffällt!



TF

### TOUCH & FEEL

Verleihen Sie Ihrem Design einen geprägten Effekt!



ET

### ETCHED

Verleiht dem Feuerzeug einen geätzten oder gravierten Effekt!  
Machen Sie Muster und setzen Sie Ihre Idee in ein elegantes Design um.



GM

### GLOSSY & MATT MIX

Wählen Sie dieses Finish, um einen Unterschied zwischen Matt oder DJEEP® Soft Touch© und dem UV-Lack zu schaffen, der den Farben Lebendigkeit verleiht.



FI

### FRAGRANT INK

Gummieren Sie das Etikett und genießen Sie den Duft!  
Verfügbare Düfte: Minze, Rote Früchte, Mojito, Limette und Ananas.



QR

### QR CODE

Leiten Sie Ihren Kunden zu einer Website, Telefonnummer oder Nachricht weiter.  
Schaffen Sie Interaktivität zwischen dem Feuerzeug und Ihrer Botschaft!



BL

### BLACK LIGHT

Unter dem Schwarzlicht erscheinen die Fluorfarben. Sie können die Farben Hellblau, Rot, Grün und Gelb wählen.



FA

### FABRIC

Verleihen Sie dem Feuerzeug das Aussehen und die Haptik einer Stoffstruktur mit Relief und mattem Finish!



RC

### RESIN CHIP

Verleihen Sie Ihrem Design mehr Volumen!  
Geben Sie dem Feuerzeug eine dritte Dimension!



GR

### GRANITE

Verleihen Sie dem Feuerzeug ein körniges Gefühl!



GD

### GLOW IN THE DARK

Setzen Sie das DJEEP®-Feuerzeug einer Glühbirne oder direkt der Sonne aus und beobachten Sie das photolumineszierende Pulver an dunklen Stellen! Lassen Sie Ihr Design im Dunkeln leuchten!



H

### HOLOGRAPHIK®

Eine reflektierende silbrige Oberfläche, die hohe Qualität und Innovation zeigt!



PE

### PEARLESCENT

Perlmutterartiger und subtiler Glanz, der Eleganz und Zartheit vermittelt!

---

**DJEEP® D1 FEUERZEUGE**  
08D1

MOQ 10.00 Stk.  
Kombination Standardfarben



---

**Haube**

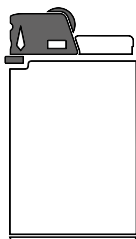

---

**Drücker**

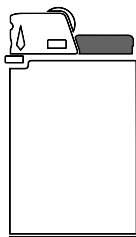

---

**Schaft**

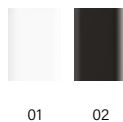
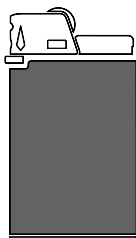

Personalisierung

**DJEEP® D1 FEUERZEUGE**

08D1

**A DG:** full colour

MOQ 10.000 Stk.

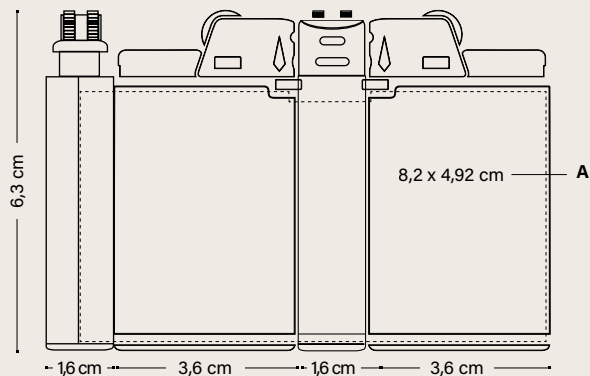

**DJEEP® D1 FEUERZEUG**

08D1

Preise (€)

	10000-24999	25000-49999	50000
<b>DG</b>	2,73	2,59	2,45
<b>Decoration Options</b>	0,26	0,25	0,24
<b>Black, brass, gold hood</b>	0,08	0,08	0,08
<b>Soft touch label finish</b>	0,12	0,12	0,12

**Schwarzer/weißer Schaft, silberne Haube, weiße/metallische Oberfläche für Label, glänzende/matte Oberfläche für Laber**

**VERPACKUNGEN**

**AUSSENVERPACKUNG**



STANDARDVERPACKUNG:  
IM TRAY MIT 10 STÜCK



600 ± 20 KG



FSC-ZERTIFIZIERTER UND  
RECYCLBARER KARTON



IN DJEEP-WERKEN  
HERGESTELLT  
UND BEDRUCKT



HERGESTELLT IN  
FRANKREICH



EINHALTUNG GESETZLICHER  
BESTIMMUNGEN



BIS ZU 3.500



100% STROM AUS  
ERNEUERBAREN QUELLEN

**DRUCKTECHNIKEN**



DIGITALDRUCK

# Inhaltsverzeichnis

# 05

---



# BIC® VERPACKUNGEN

---

BIC® Verpackungen Ecolutions®  
BIC® Verpackungen

240  
242

# BIC® VERPACKUNGEN ECOLUTIONS®



## BIC® COLLECTION BOX

FSC-Karton, der auf jeder Seite individuell gestaltet werden kann und große Kommunikationsflächen bietet. Ideal, um unsere legendären BIC®-Produkte in einer Kollektion anzubieten. Mehr als nur eine Schachtel, eine großartige Möglichkeit, Ihren Umsatz zu optimieren.

	Preise (€)					
	100-249	250-499	500-999	1000-2499	2500-4999	5000
991212 1 Stück	10,16	4,39	2,82	1,86	1,39	1,22
991213 2 Stück	11,94	5,42	3,93	2,64	1,90	1,84
991214 3 Stück	12,49	6,24	4,20	3,20	2,65	2,51

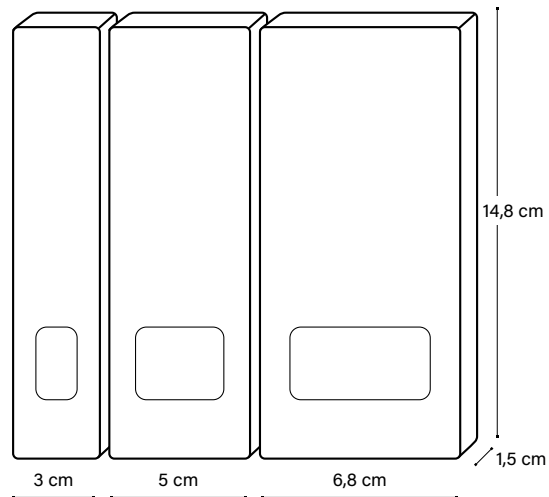

Collection Box für:



- BIC® 4 COLOURS®**
- BIC® WIDE BODY™**
- BIC® SUPER CLIP**
- BIC® BRITE LINER® GRIP**
- BIC® GRIP ROLLER**



FSC-ZERTIFIZIERTER  
UND RECYCELBARER  
KARTON

## BIC® ECO SLEEVE

985240

Speziell recycelte Verpackung für alle BIC® Schreibgeräte ausgenommen Bleistifte.



RECYCLER  
KARTON

Preis (€)  
0,25



Spezialverpackung für Kugelschreiber mit bedrucktem Clip:



- BIC® MEDIA CLIC**
- BIC® CLIC STIC**
- BIC® SUPER CLIP**
- BIC® WIDE BODY™**
- BIC® INTENSITY® GEL CLIC**
- BIC® XS FINE STYLE**

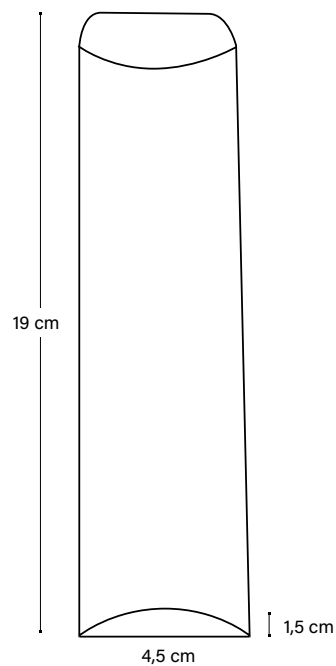

### BIC® WINDOW BOX

985241

Premium-Designverpackung für alle BIC® Schreibgeräte ausgenommen Bleistifte



FSC-ZERTIFIZIERTER UND RECYCLBARER KARTON

Preis (€)  
1,48

2,2 cm

2,2 cm

18,7 cm

Spezialverpackung für:



BIC® METALL-KUGELSCHREIBER

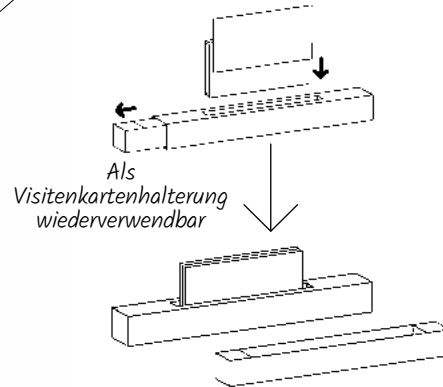

### BIC® PLASTIC POUCH

985242

Ein speziell für diese Verpackung entworfenes Design, das Platz für jedes Schreibgerät sowie drei Bleistifte bietet.

Preis (€)  
0,46



FSC-ZERTIFIZIERTER UND RECYCLBARER KARTON



RECYCLBARER KUNSTSTOFF



Als Lesezeichen verwendbar

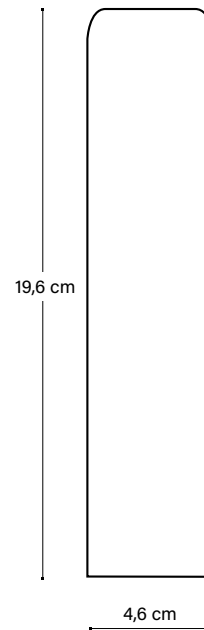
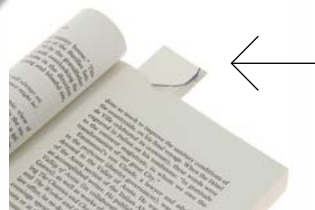

### BIC® MARKING SET

985243

Ein Set speziell für Marker Produkte.

Preis (€)  
0,73



FSC-ZERTIFIZIERTER UND RECYCLBARER KARTON



RECYCLBARER KUNSTSTOFF



16 cm

6,3 cm

Spezialverpackung für:



3 BIC® BRITE LINER® GRIP  
3 BIC® MARK-IT



3 BIC® VELLEDA® GRIP  
3 BIC® VELLEDA® FINE



HERGESTELLT IN SPANIEN



EINHALTUNG GESETZLICHER BESTIMMUNGEN



ecolutions®

## BIC® CELLO WRAP

971634 / 971635 / 971636 / 971637

Eine widerstandsfähige Verpackung aus transparentem Kunststoff.



Cellophanverpackung 1 Stück



Cellophanverpackung 2 Stück

BIC® CELLO WRAP		Preise (€)
1 Stück - 971634		0,19
2 Stück - 971635		0,36
3 Stück - 971636		0,52
4 Stück - 971637		0,70

Nicht für Bleistifte und Metallkugelschreiber erhältlich.

## BIC® BLACK VELVET POUCH 1 STÜCK

974216

Exklusive Samtverpackung für ein oder zwei Schreibgeräte.

Insbesondere für Metallkugelschreiber geeignet.

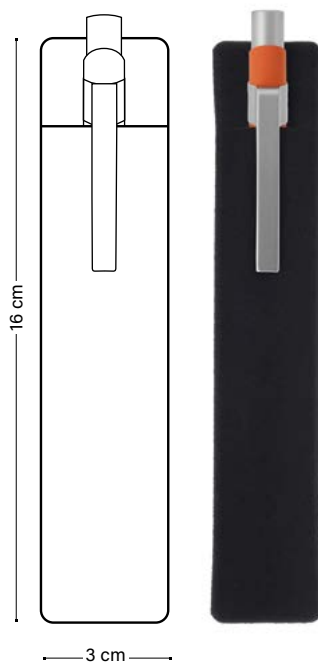

BIC® BLACK VELVET POUCH 1 STÜCK		Preis (€)
1 Stück		0,53

Erhältlich für alle Schreibgeräte außer Bleistifte und Druckbleistifte.

**BIC® CARTON BLACK&SILVER  
COLOUR GIFT BOX**

974218

Schachtel für alle Schreibgeräte ausgenommen Bleistifte.

Preis (€)

0,36

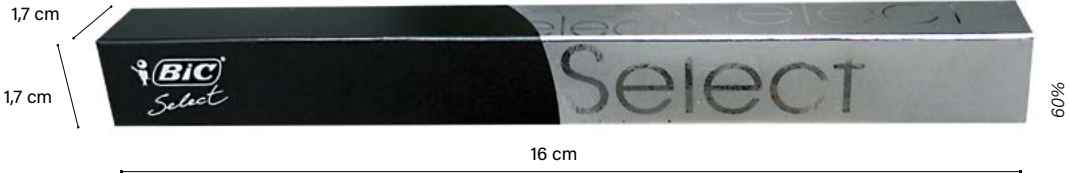

**BIC® FROSTED POUCH (FÜR 1 ODER 2 STÜCK)**

971640

Transparente Verpackung für zwei Schreibgeräte.

A SP: max. 1 Farbe

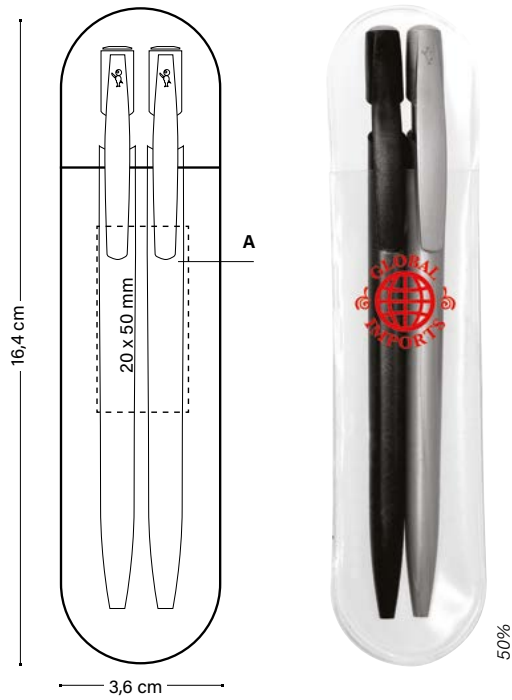

**BIC® FROSTED POUCH**

Preise (€)

0,90

**Zusätzliche Druckkosten pro Farbe & pro Position**

SP 0,47

Verfügbar für 1 oder 2 (Slim) BIC® Schreibgeräte, ausgenommen Druckbleistift.

SP SIEBDRUCK

**BIC® SEE-THROUGH GIFT BOX  
(FÜR 1 ODER 2 STÜCK)**

974599

Hochwertige Verpackung für alle Schreibgeräte mit spezieller Personalisierungsoption.

Preis (€)

2,03

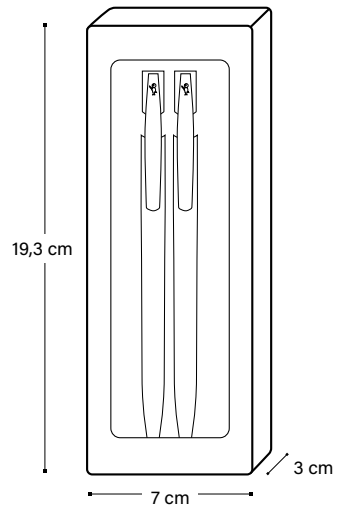

## COUNT BOX

**Klein** (für 25 BIC® Clic Stic) - 6 x 6,2 x 14 cm  
971639

**Medium** (für 50 BIC® Media Clic oder Schreibgeräte mit den gleichen Abmessungen) - 7,5 x 7,5 x 15,2 cm  
971638

**Groß** (nur für 100 BIC® Ecolutions® Evolutions®) - 7,5 x 7,5 x 19 cm  
971672

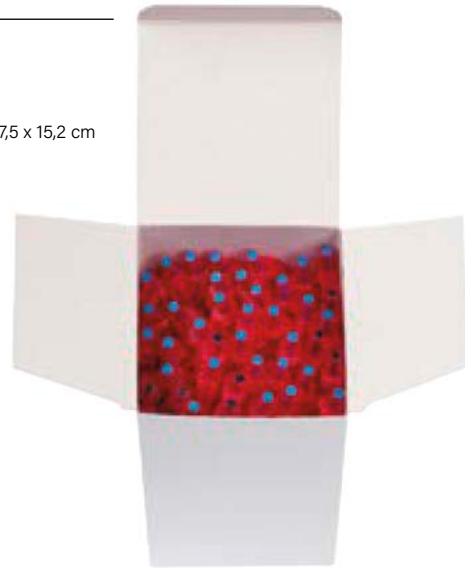

	Preise (€)
<b>Klein</b>	
971639	0,88
<b>Medium</b>	
971638	0,88
<b>Groß</b>	
971672	0,88

## PLASTIC BAG (PLASTIK BEUTEL)

**Klein** (für 25 BIC® Media Clic oder Schreibgeräte mit den gleichen Abmessungen)  
971644 - 12 x 18 cm

**Medium** (für 50 BIC® Media Clic oder Schreibgeräte mit den gleichen Abmessungen)  
971643 - 15 x 22 cm

**Groß** (für 100 BIC® Media Clic oder Schreibgeräte mit den gleichen Abmessungen)  
971642 - 30 x 40 cm



	Preise (€)
<b>Klein</b>	
971644	0,60
<b>Medium</b>	
971643	1,16
<b>Groß</b>	
971642	1,74

## TRAY MIT 10 SCHREIBGERÄTEN

974590

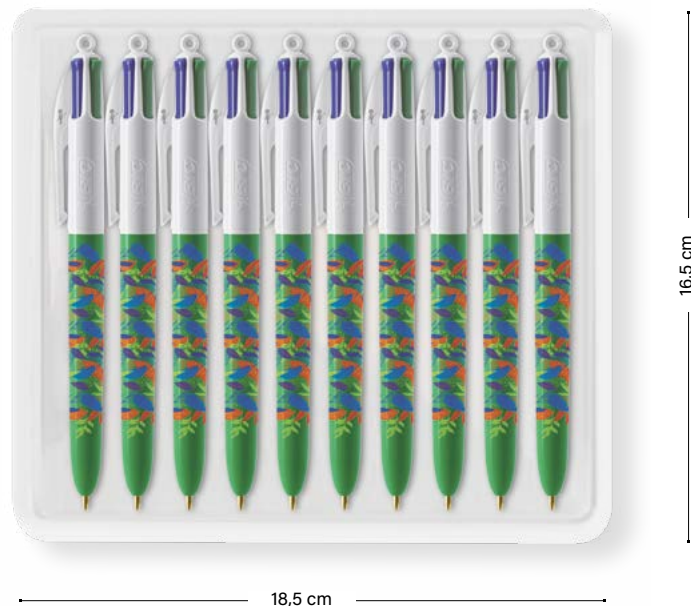

Preis (€)  
1,97

**10 STK. SCHACHTEL**  
976382



Preis (€)  
1,03

Verfügbar für BIC® J26, BIC® J38, BIC® J23 und BIC® J25.

**10 STK. SCHACHTEL**  
976403



Preis (€)  
1,03

Verfügbar für BIC® J26, BIC® J38, BIC® J23 und BIC® Styl'it Luxury Feuerzeughüllen.

**10 STK. SCHACHTEL J25**  
974635



Preis (€)  
0,80

Verfügbar für BIC® J25 Feuerzeug.

**50 STK. SCHACHTEL METAL STYL'IT HÜLLEN**  
977852



Preis (€)  
4,61

Verfügbar für BIC® Clip Feuerzeug Hülle, BIC® 3D Feuerzeug Hülle und BIC® Flat Feuerzeug Hülle.

**TRAY FÜR 50 BIC® FEUERZEUGE**



**TRAY FÜR 10 DJEEP® FEUERZEUGE**

RECYCELBAR



**BIC® AUSSENVERPACKUNG**

Spezielles Design für alle Außenverpackungen von Schreibgeräten.



FSC-ZERTIFIZIERTER UND RECYCELBARER KARTON



HERGESTELLT IN SPANIEN



FSC-ZERTIFIZIERTER UND RECYCELBARER KARTON



HERGESTELLT IN SPANIEN

**DJEEP® AUSSENVERPACKUNG**

Spezielles Design für leichtere Kartons.



FSC-ZERTIFIZIERTER UND RECYCELBARER KARTON

FABRIQUÉ EN FRANCE



# Inhaltsverzeichnis



# ALLGEMEINE INFORMATION

---

Einfach und übersichtlich!	248
Symbole & Abkürzungen	250
Allgemeine Information	252
Produktindex	253
Farbindex	254

# SPAREN SIE ZEIT BEIM BERECHNEN IHRER PREISE

NEHMEN SIE EINFACH DIE ENTSPRECHENDEN  
STAFFELPREISE – DAS WAR'S!

## KEINE EINRICHTUNGS- ODER SIEBKOSTEN

### PERSONALISIERUNG INBEGRIFFEN

Preise inklusive Personalisierung an einer Position.

### SONDEREINFÄRBUNG VON AUSSTATTUNGSELEMENTEN

- Unbegrenzte Farbauswahl bei Schaft und Ausstattungselementen für einer Mindestbestellmenge ab 10.000 Stück.
- Ein vollständig personalisierter Kugelschreiber in Ihrer Wunschfarbe.
- Verfügbar für ein umfassendes Sortiment an Produkten.
- Eine hervorragende Serviceleistung bei nur geringfügig längeren Lieferzeiten.
- Verfügbar für Schäfte und Ausstattungselemente von: BIC® Round Stic®, BIC® Media Clic, BIC® Media Clic Grip\*, BIC® Clic Stic, BIC® Super Clip, BIC® Wide Body™, BIC® XS Finestyle

\*Für personalisierten Schaft und Griffzone liegt die Mindestbestellmenge bei 20.000 Stück.

Einrichtungskosten pro Element	<b>1.100 €</b>
Einrichtungskosten pro Element (Folgeauftrag)	<b>660 €</b>
Einrichtungskosten pro Element ab 100.000 Stück	<b>Kostenfrei</b>

## SONSTIGE KOSTEN

FREIGABEMUSTER (OHNE TRANSPORT) > Verfügbar für BIC® Schreibgeräte (10 Stück), BIC® Feuerzeuge (10 Stück)	<b>145 €/Auftrag*</b>
> Minenwechsel, wenn möglich. Pro Mine (nur Handlingkosten)	<b>0,18 €/Stück</b>
> Änderungen nach Erteilung der Druckfreigabe (bedarf der Zustimmung durch BIC GRAPHIC, S.A.). > Kosten pro Änderung (zusätzliche Kosten für Werkzeuge, Komponenten oder fertige Produkte werden hinzugefügt)	<b>85 €/Auftrag</b>
> britePix™ individuelle Personalisierung	<b>75 €/Auftrag**</b>

## SONSTIGE KOSTEN

\* Nicht verfügbar für digitale Feuerzeuge mit Puffy-, Puffy Glitter-, Metallic-, Holographic- und UV-Oberflächen.

\*\* britePix™ individuelle Personalisierung bietet Ihnen die Möglichkeit, Texte und Abbildungen Ihres Layouts auszutauschen und somit einen individuell personalisierten Druck für jeden einzelnen Artikel Ihres Auftrags zu erhalten. Sie übermitteln uns Text, Logo und alle weiteren Daten in einer Excel-Datei. Falls zusätzlich Positionsänderungen bei Text oder Abbildungen erforderlich sind, fallen Zusatzkosten an.

Es gelten die allgemeinen Verkaufsbedingungen, siehe [www.bicgraphic.com](http://www.bicgraphic.com)

### ANFORDERUNGEN DRUCKUNTERLAGEN

Bitte senden Sie uns folgende Dateien:

- Reprofähige Druckvorlagen als Grafik.
- Für eine Lasergravur übermitteln Sie uns bitte Ihre Druckdaten im Excel®-Format (.xls).

### EIGENSCHAFTEN DRUCKVORLAGEN

Technische Daten der Grafikdateien. Bitte schicken Sie Ihre Grafiken in einem dieser Formate:

- JPG / 350 dpi nicht komprimiert und in der tatsächlichen Druckgröße (nur Bilddaten, kein Text)
- PDF / Vektordatei
- Illustrator® CC / Vektordatei
- Photoshop® CC / mit Ebenen
- ZIP Format

Wir bitten um Zusendung der Daten in den angegebenen Formaten. Damit können wir den Auftrag schnellstmöglich bearbeiten und ein optimales Druckergebnis erreichen. Sofern der Entwurf des Kunden nicht in unseren Druckbereich passt, werden wir ihn entsprechend anpassen.

### SCHRIFTARTEN:

Alle Schriftarten müssen in eine Vorlage umgewandelt werden. Überprüfen Sie die Mindestschriftgrößen und Linienstärken. Für weitere Informationen kontaktieren Sie bitte unseren Kundenservice.

## SPEZIELL FÜR SCHREIBPRODUKTE

### SIEBDRUCK

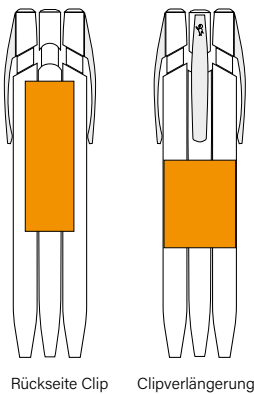

Die mögliche Werbeaufdruckfläche ist von der angeforderten Drucktechnik abhängig.

## SPEZIELL FÜR DIGITALE FEUERZEUGE (J25, J23, J26 UND J38)



Wenn Sie ausdrücklich eine Pantone-Farbe wünschen, können Sie zusätzlich eine fünfte Farbe aus unserem verfügbaren Repertoire auswählen. Hierfür wird ein Aufpreis berechnet. Weitere Informationen zur Farbangleichung bei Bestellung verschiedener Produkte erhalten Sie von Ihrem Kundenservice.

# Symbole & Abkürzungen

## DRUCKTECHNIKEN

- PG** **Puffy Glitter**  
Farbige Glitzer-Textur.
- P** **Puffy Druck**  
Eine überzeugende Personalisierung mit unserer "Puffy"-Tinte, die Ihrem Logo einen Relief- Effekt verleiht.
- BR** **Brilliant**  
Digitaldruck mit Glanzeffekt.
- M** **Metallic-Ausführung**  
Kreieren Sie Metall-Effekte mit Bildern und Hintergründen.
- H** **Holographie-Ausfertigung**  
Kreieren Sie attraktive Gold- oder Silbereffekte
- MT** **Matt**  
Digitaldruck mit matter Oberfläche
- UV** **UV**  
UV Digitaldruck mit Hochglanzeffekt.
- HS** **Hot Stamping**  
Folien-Heißprägung
-  **360° Druck auf Kugelschreiber**
-  **360° Druck auf Feuerzeug**
-  **Digital**  
Hochauflösender Vierfarb-Prozess. 360° Rundumdruck auf dem ganzen Schaft.
-  **britePix™ Digital**  
Die Lösung für farbenfrohe Kommunikation  
Jetzt auch auf farbigen Schäften
-  **britePix™ Texture**  
britePix™ Texture ist eine neue Ergänzung für unser britePix™ Druckkonzept – man kann die Farben jetzt nicht nur sehen, man kann sie auch fühlen!
-  **britePix™ Personalisierung**  
Personalisieren Sie Ihre brite Pix Bestellung. Geben Sie jedem Artikel Ihrer Bestellung eine individuelle Note.
- SP** **Siebdruck**
- LE** **Lasergravur**
- PD** **Tampondruck**
- DG** **Digitaldruck**

- BP** **britePix™**
- 3D** **3D-Prägung**
- TF** **Touch & feel**
- ET** **Etched**
- GM** **Glossy & matt mix**
- FI** **Fragrant ink**
- QR** **QR code**
- BL** **Black light**
- FA** **Fabric**
- RC** **Resin chip**
- GR** **Granite**
- GD** **Glow in the dark**
- H** **Holographik®**
- PE** **Pearlescent**
- ST** **Djeeep® soft touch®**
- GT** **Glittering**
- HM** **Hammered metal**

## SCHREIBTECHNIKEN

-  **Kugelschreiber** | M Medium 1 mm  
F Fine
-  **Druckbleistift MP**
-  **Bleistift PC**
-  **Roller R**
-  **Textmarker HL**
-  **Stylus Pen SP**
-  **Finestyle-Schreiber**  
Ø 0,7mm FS
-  **Gel-Schreiber G**
-  **Textmarker MK**
-  **Robuste Spitze**
-  **Splittert nicht**
-  **Leichtes Nutzen und Ausradieren**
-  **Leichtes und farbkraftiges Schreiben**
-  **Leichtes und flüssiges Schreiben**
-  **Stoßfest**
-  **Trocknet nicht aus**
-  **Minenschutz**
-  **2 Minen**

## SCHREIBFARBEN

- Schwarz
- Hellgrün
- Hellblau
- Apfelgrün
- Dunkelblau
- Dunkelgrün
- Rot
- Fluoreszierend
- Orange
- Rosa
- Gelb
- Violett

## ANDERE SYMBOLE

<b>NEU!</b>	<b>Neu</b>	<b>ecolutions®</b>		<b>Reduktion von 93 % der Viren nach 24 Std.</b>
<b>MIX &amp; MATCH</b>	<b>Mix&amp;Match</b> Hunderte von Farben bei den Schreibgeräte-Komponenten auf Lager. Für eine komplette Personalisierung.			<b>Schutz der Kugelschreiberoberfläche</b>
	<b>Sonderfarben</b> Wählen Sie genau die PMS-Farbe, die am besten zu Ihrem Logo passt.			<b>Dauerschutz</b>
	<b>In BIC-Werken hergestellt und bedruckt</b>			<b>Schutz vor Bakterien</b>
	<b>In BIC-Werken hergestellt</b>			<b>Hemmt Pilzbefall 24 Std.</b>
	<b>In BIC-Werken bedruckt</b>			<b>Einhaltung gesetzlicher Bestimmungen</b>
	<b>Montage und Druck in DJEEP-Werken</b>			<b>EN 13869</b> Europäische Kindersicherheitsnorm für Feuerzeuge.
	<b>Montage und Druck in BIC-Werken</b>			<b>ISO zertifiziert</b>
	<b>Qualität und Sicherheit und genehmigt</b>			<b>ISO</b> Internationale Sicherheitsnormen
	<b>Herkunftsland</b>			<b>Anzahl der Zündungen</b>
	<b>Hergestellt in Frankreich</b>	<b>IMPRIM'VERT®</b>		<b>QR Code</b> Scannen Sie den QR Code
	<b>Hergestellt in Spanien</b>			<b>Information zur Verpackung</b>
			<b>250 ± 3,5 KG</b>	<b>ABMESSUNGEN:</b> Die angegebenen Abmessungen für jedes Produkt entsprechen dessen maximaler Grösse. Unabhängig von der Druckposition auf der Abbildung.
		<b>FSC-zertifizierter und recycelbarer Karton</b> Zertifikat zur Förderung des angemessenen Umweltmanagements		
		<b>Pharmazeutische Verpackungen</b>		
		<b>Obst- und Gemüseverpackungen</b>		
		<b>Kühlschränke und Joghurtbecher</b>		
		<b>Zuckerrohr</b>		
		<b>Ubicuity Program</b> Alle BIC® Schreibgeräte sind recycelbar durch unser Ubicuity Programm, einer Kooperation mit Terracycle. Details auf <a href="https://www.terracecycle.com">https://www.terracecycle.com</a>		
		<b>Autoplastikteile</b>		
		<b>100% Strom zu 100 % aus erneuerbaren Quellen</b> Die Fabrik von BIC Graphic Europe bezieht ihren Strom zu 100 % aus erneuerbaren Energiequellen. So werden die Produkte mit 100% erneuerbarer Energie hergestellt.		
		<b>Imprim'vert</b>		
		<b>Möbius Schleife</b> Das Produkt enthält recyceltes Material.		
		<b>Geringe Umweltbelastung</b> Die Produkte werden in europäischen Fabriken gedruckt, in denen 100% des verwendeten Stroms aus erneuerbaren Quellen stammt.		

# Allgemeine Informationen

## TECHNISCHE PARAMETER FÜR JEDEN TYPENDRUCK

	DIGITAL / DIGITALDRUCK	
Minimum positiver Text	4 pt (1.4 mm)	4 Point text
Minimum negativer Text	7 pt (2.4 mm)	7 Point text
Minimum Halbtöne	1.5 pt (0.5 mm)	7 Point text
Mindeststärke für Linien im Positivdruck	0.25 pt (0.08 mm)	—————
Mindeststärke für Linien im Negativdruck	0.5 pt (0.17 mm)	—————
Mindeststärke für Halbtöne	0.5 pt (0.17 mm)	—————
Mindestwerte für Halbtöne	C: 8% / M: 8% / Y: 12% / K: 8% 	

	britePix™	
Minimum positiver Text	6 pt (2.1 mm)	6 Point text
Minimum negativer Text	7 pt (2.4 mm)	7 Point text
Mindeststärke für Linien im Positivdruck	0.4 pt (0.14 mm)	—————
Mindeststärke für Linien im Negativdruck	0.5 pt (0.17 mm)	—————
Mindeststärke für Halbtöne	1 pt (0.35 mm)	—————
Prozentsatz Halbtöne		

	SIEBDRUCK / TAMPONDRUCK	HOTSTAMPING / PRÄGUNG	LASERGRAVUR
Minimum positiver Text	6 pt (2.1 mm) 6 Point text	10 pt (3.5 mm) 10 Point text	6 pt (2.1 mm) 6 Point text
Minimum negativer Text	9 pt (3.1 mm) 9 Point text	15 pt (5.25 mm) 15 Point	NICHT EMPFOHLEN
Mindeststärke für Linien im Positivdruck	0.4 pt (0.14 mm) —————	1.5 pt (0.5 mm) —————	0.3 pt (0.1 mm) —————
Mindeststärke für Linien im Negativdruck	0.5 pt (0.176 mm) —————	2 pt (0.706 mm) —————	0.5 pt (0.17 mm) —————
Mindeststärke für Halbtöne	1.5 pt (0.5 mm) —————	NICHT MÖGLICH	NICHT MÖGLICH
Prozentsatz Halbtöne	50% —————		

# Produkt Index

---

## BIC® SCHREIBGERÄTE

BIC® Style _____	46
BIC® Round Stic® _____	50
BIC® M10® Clic _____	56
BIC® Media Clic _____	58
BIC® Media Clic Grip _____	63
BIC® Media Clic BGuard™ antibacterial _____	67
BIC® Media Clic BGuard™ antimicrobial Ecolutions® _____	70
BIC® Media Clic Biobased Ecolutions® _____	72
BIC® Media Clic Biobased BGuard™ antibacterial _____	75
BIC® Media Clic Shine _____	77
BIC® Media Clic Glacé _____	78
BIC® Clic Stic _____	80
BIC® Clic Stic Stylus _____	84
BIC® Clic Stic Mini _____	84
BIC® Super Clip _____	88
BIC® Super Clip Advance _____	94
BIC® Super Clip Glacé _____	98
BIC® Super Clip Glacé Advance _____	98
BIC® Super Clip Soft _____	100
BIC® Super Clip Soft Advance _____	100
BIC® Super Clip Origin _____	102
BIC® Wide Body™ _____	104
BIC® 4 Colours® _____	112
BIC® 4 Colours® Bicolor _____	114
BIC® 4 Colours® Gradient _____	116
BIC® 4 Colours® Pastel _____	118
BIC® 4 Colours® Fashion _____	120
BIC® 4 Colours® Sun _____	122
BIC® 4 Colours® Fine _____	124
BIC® 4 Colours® Fluo _____	126
BIC® 4 Colours® Shine _____	128
BIC® 4 Colours® Glacé _____	130
BIC® 4 Colours® Soft _____	132
BIC® 4 Colours® Wood Style _____	134
BIC® 4 Colours® Flags Collection _____	136
BIC® 4 Colours® 3+1 <sup>HB</sup> _____	138
BIC® Metal Pro _____	140
BIC® Cristal® Re'New™ _____	145
BIC® Grip Roller _____	150
BIC® XS Finestyle _____	152
BIC® Intensity® Gel Clic _____	154
BIC® Brite Liner® Grip _____	158
BIC® Velleda® White Board Marker Fine _____	160
BIC® Velleda® White Board Marker Grip _____	161
BIC® Mark-It Permanent Marker _____	162
BIC® Permanent Marker Ecolutions® _____	163
BIC® Matic® _____	166
BIC® Media Clic Druckbleistift _____	168
BIC® Media Clic Grip Druckbleistift _____	169
BIC® Evolution® Ecolutions® _____	174
Sprout™ Graphit-Bleistift _____	178

## SONSTIGE SCHREIBGERÄTE

Basic Pen _____	182
Click Pen _____	184
Striped Grip Pen _____	186
Sleek Stylus Pen _____	188

## NOTIZBÜCHER

Rocketbook® Core Executive A5 _____	194
Rocketbook® Fusion Executive A5 _____	196
Rocketbook® Core Mini A6 _____	198

## BIC® FEUERZEUGE UND FEUERZEUGHÜLLEN

BIC® J25 Feuerzeug _____	206
BIC® J23 Feuerzeug _____	210
BIC® J26 Feuerzeug _____	214
BIC® J38 Feuerzeug _____	218
BIC® Styl'it Luxury Feuerzeughülle _____	222
BIC® Aluminium Flat Feuerzeughülle _____	224
BIC® Clip Feuerzeughülle _____	225
BIC® 3D Feuerzeughülle _____	226
BIC® Taschen-Aschenbecher _____	228

## DJEEP® FEUERZEUGE

DJEEP® D1 Feuerzeug _____	230
---------------------------	-----

## BIC® VERPACKUNGEN

BIC® Verpackungen Ecolutions® _____	240
BIC® Verpackungen _____	242

# Farbindex

 <b>01</b> Weiß	 <b>1E</b> Weiß recycelt	 <b>57</b> Opak Weiß	 <b>3C</b> Perlweiß	 <b>01BIO</b> BIO-Weiß	 <b>1T</b> Weiß poliert	 <b>51</b> Transparent	 <b>69</b> Gefrosten Weiß	 <b>2E</b> Weißmatt recycelt	
 <b>8D</b> Pastelgelb	 <b>8G</b> Hellgelb	 <b>12</b> Gelb	 <b>12W</b> Gelbes Holz	 <b>63</b> Gefrosten gelb	 <b>6AW</b> Naturholz	 <b>012BIO</b> BIO-Gelb	 <b>4D</b> Gelb klar	 <b>6F</b> Hellbraun	 <b>60</b> Natur
 <b>26</b> Gold	 <b>76</b> Gold glacé	 <b>1G</b> Grellorange	 <b>10</b> Orange	 <b>90</b> Pastellorange	 <b>71</b> Gefrosten orange	 <b>92</b> Orange klar			
 <b>03</b> Rot	 <b>03G</b> Rot glacé	 <b>03F</b> Rot soft	 <b>8E</b> Rot recycelt	 <b>87</b> Transparentrot	 <b>03BIO</b> BIO-Rot	 <b>66</b> Rot matt	 <b>08</b> Burgunderrot		
 <b>14</b> Rosa	 <b>5C</b> Fuchsie	 <b>1P</b> Säurerosa	 <b>014G</b> Rosa glacé	 <b>07</b> Rosegold	 <b>11</b> Rose	 <b>80</b> Rose	 <b>97</b> Rosegold		
 <b>84</b> Lila pastell	 <b>13</b> Lila	 <b>39</b> Violett matt	 <b>7G</b> Lila-metallic	 <b>2D</b> Opak lila	 <b>93</b> Dunkelviolett klar	 <b>4B</b> Violett glänzend			
 <b>8C</b> Lime	 <b>68</b> Grün glänzend	 <b>6C</b> Grasgrün	 <b>88</b> Transparentgrün	 <b>59</b> Apfelgrün	 <b>82</b> Gefrosten dunkelgrün	 <b>72</b> Grün klar	 <b>5G</b> Hellgrün	 <b>05G</b> Grün glacé	
 <b>05</b> Grün	 <b>05W</b> Grün glacé	 <b>20</b> Opak dunkelgrün	 <b>7E</b> Dunkelgrün recycelt	 <b>88</b> Dunkelgrün klar	 <b>05BIO</b> BIO-Grün	 <b>3B</b> Gefrosten dschungelgrün			
 <b>83</b> Pastellblau	 <b>3D</b> Karibikblau	 <b>86</b> Klares Blau	 <b>67</b> Gefrosten blau	 <b>24</b> Hellblau	 <b>04BIO</b> BIO-Blau	 <b>04</b> Blau	 <b>04G</b> Blaue Glasur	 <b>40</b> Gefrosten dunkelblau	 <b>4R</b> Türkis dunkelblau
 <b>34</b> Metallisch dunkelblau	 <b>89</b> Klar dunkelblau	 <b>25</b> Dunkelblau	 <b>07</b> Navy blau	 <b>07F</b> Marineblau weich	 <b>10E</b> Marineblau recycelt				
 <b>35</b> Chrom	 <b>47</b> Silber	 <b>47G</b> Silber glacé	 <b>75</b> Metallic Silver	 <b>18</b> Metall	 <b>06</b> Grau	 <b>27</b> Dunkelgrau	 <b>8H</b> Transparentes Dunkelgrau		
 <b>02BIO</b> BIO-Schwarz	 <b>02W</b> Schwarzes Holz	 <b>02F</b> Schwarz soft	 <b>02</b> Schwarz	 <b>3E</b> Schwarz recycelt	 <b>2N</b> Schwarz matt				



Immer  
da  
—







[www.bicgraphic.com](http://www.bicgraphic.com)